

GARMIN®

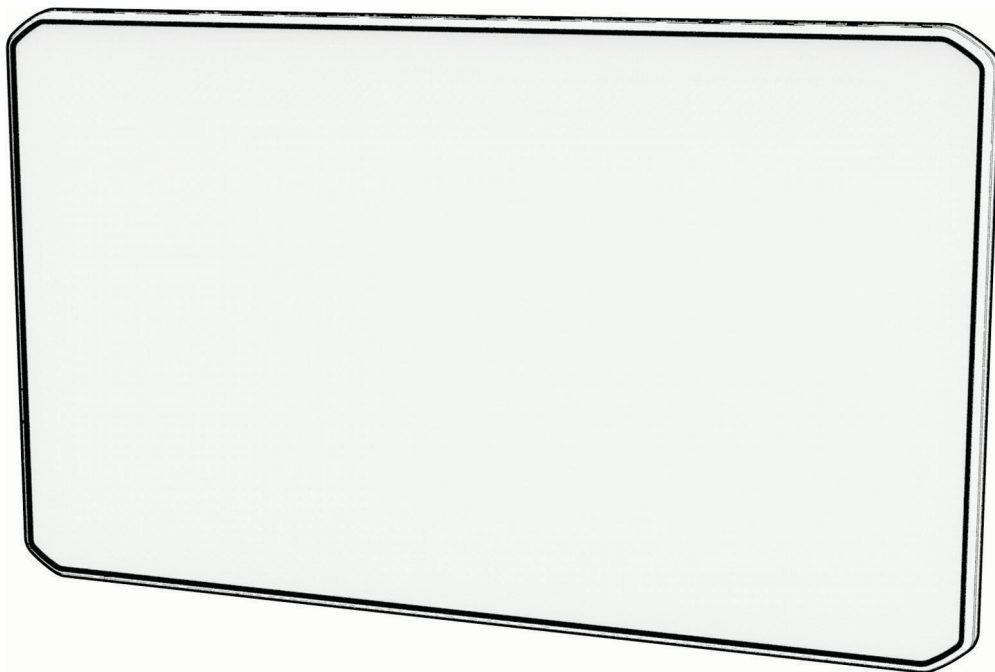

DĒZLCAM™ OTR725 / LGV725

Kasutusjuhend

© 2024 Garmin Ltd. või selle filiaalid

Kõik õigused kaitstud. Vastavalt autoriõigusseadustele ei tohi käesolevat juhendit kopeerida ei osaliselt ega täielikult ilma Garmini-poolse kirjaliku nõusolekuta. Garmin jätab endale õiguse muuta või parendada oma tooteid ning teha käesolevasse juhendisse muudatusi ilma kohustuseta sellest isikuid või organisatsioone selliste muudatuste või parenduste tegemisest teavitada. Toote kasutamise kohta lisateabe ning värskemate uuenduste saamiseks külastage veebilehte www.garmin.com.

Garmin® ja Garmin logo on ettevõttele Garmin Ltd. või selle haruettevõtetele kuuluvad kaubamärgid, mis on registreeritud USA-s ja teistes riikides. Neid kaubamärke ei tohi ilma ettevõtte Garmin selgesõnalise loata kasutada.

BC™, dželi™, dželCam™, Garmin eLog™, Garmin Express™ ja myTrends™ on ettevõttele Garmin Ltd. või selle sidusettevõtetele kuuluvad kaubamärgid. Neid kaubamärke ei tohi ilma ettevõtte Garmin selgesõnalise loata kasutada.

Android™ on ettevõtte Google LLC. kaubamärk. Apple® ja Mac® on ettevõtte Apple Inc. kaubamärgid, mis on registreeritud USA-s ja teistes riikides. Sõnaelement BLUETOOTH® ja seonduvad logod kuuluvad ettevõttele Bluetooth SIG, Inc. ning Garmin kasutab neid litsentsi alusel. CAT Scale® on ettevõtte CAT Scale Company registreeritud kaubamärk. microSD® ja microSDHC logo on ettevõtte SD-3C, LLC kaubamärgid. Love's® ja Love's Travel Stops® on ettevõtte Love's Travel Stops & Country Stores, Inc. registreeritud kaubamärk. Pilot Flying J™ ja Pilot Flying J Travel Centers™ on ettevõtte Pilot Travel Centers LLC ja tema tütaretevõtete kaubamärgid. PrePass® on organisatsiooni PrePass Safety Alliance kaubamärk. TripAdvisor® on ettevõtte TripAdvisor LLC. registreeritud kaubamärk. TruckDown® on ettevõtte TruckDown Info International, Inc. kaubamärk. Windows® on ettevõtte Microsoft Corporation registreeritud kaubamärk USA-s ja teistes riikides. Wi-Fi® on ettevõtte Wi-Fi Alliance Corporation registreeritud kaubamärk.

Sisukord

Alustamine	1	Juhi teavitamise funktsioonid ja hoiatused	12
Seadme dēzl™ ülevaade.....	1	Juhihoiatuste sisse- või väljalülitamine.....	12
Pardakaamera mälukaardi paigaldamine.....	2	Foori- ja kiiruskaamerad.....	13
Seadme paigaldamise juhised.....	2	Asukohtade otsimine ja salvestamine	13
Seadme dēzl paigaldamine sõidukisse ja selle sisse lülitamine.....	3	Asukoha otsimine otsinguriba abil.....	14
Seadme sisse- ja väljalülitamine.....	4	Aadressi otsimine.....	14
GPS-signaalide vastuvõtt.....	5	Asukohaotsingu tulemused.....	15
Avakuva.....	5	Otsinguala muutmine.....	16
Rakenduse avamine.....	6	Huvipunktid.....	16
Olekuriba ikoonid.....	7	Veokite huvipunktide leidmine.....	16
Puutekraani kasutamine.....	7	Huvipunktide TruckDown® leidmine.....	16
Ekraani heleduse reguleerimine.....	7	CAT Scale® asukohtade otsimine... ..	17
Helitugevuse reguleerimine.....	7	Tripadvisor.....	17
Sõiduki profiilid	8	Foursquare.....	17
Sõiduki profiili lisamine.....	8	Asukoha otsimine kategooria alusel... ..	17
Auto profiil.....	8	Parkimine.....	18
Sõiduki profiili vahetamine.....	8	Veoki parkimiskoha leidmine.....	18
Haagise teabe muutmine.....	8	Rakenduse Truck Parking Europe kasutamine.....	18
Sõiduki profiili muutmine.....	9	Parkimiskoha leidmine praeguses asukohas.....	18
Pardakaamera	9	Otsinguvahendid.....	18
Kaamera joondamine.....	9	Ristmiku otsimine.....	18
Pardakaameraga salvestamine.....	9	Asukoha otsimine koordinaatide abil.....	18
Pardakaameraga jäädvustatu salvestamine.....	9	Hiljuti leitud asukohtade vaatamine....	18
Pardakaameraga video jäädvustamise alustamine või peatamine.....	10	Hiljuti leitud asukohtade loendi tühjendamine.....	18
Heli salvestamise sisse- ja väljalülitamine.....	10	Praeguse asukoha teave.....	19
Videote ja fotode vaatamine.....	10	Hädaabiteenuste ja tanklate otsimine.....	19
Videod su arvutis.....	10	Praegusesse asukohta juhatamine.....	19
Video või foto kustutamine.....	10	Otsetee lisamine.....	19
Hoidla Vault.....	10	Otsetee eemaldamine.....	19
Teenuse Vault tellimine.....	11	Asukohtade salvestamine.....	19
Video jagamine.....	11	Asukoha salvestamine.....	19
Video redigeerimine ja eksportimine.....	11	Oma praeguse asukoha salvestamine.....	20
Jagatud videolingi blokeerimine.....	11	Salvestatud asukoha muutmine.....	20
Video eemaldamine rakendusest Vault.....	11	Salvestatud asukoha kustutamine... ..	20

Sihtkohta navigeerimine.....	20	Reisiinfo.....	32
Teekonnad.....	20	Reisiandmete vaatamine kaardil.....	32
Teekonna alustamine.....	21	Reisiajaloo kuvamine.....	32
Teekonna alustamine kaardil.....	21	Reisiinfo lähtestamine.....	32
Kuju sõitmine.....	21	Eesoleva liicluse vaatamine.....	32
Sinu teekond kaardil.....	22	Liicluse vaatamine kaardil.....	32
Aktiivne sõiduraja juhendamine.....	23	Liiklusummikute otsimine.....	33
Populaarsete veokiteede kuvamine		Kaardi kohandamine.....	33
kaardil.....	23	Kaardikihtide kohandamine.....	33
Pöörete ja juhiste vaatamine.....	23	Kaardiandmete välja muutmise.....	33
Kogu teekonna vaatamine kaardil....	23	Kaardiperspektiivi vahetamine.....	33
Saabumise planeerimine.....	24	Reaalajas teenused, liiklusteave ja	
Sihtkohta saabumine.....	24	nutitelefonifunktsioonid.....	33
Veokimarsruudi läbimine.....	24	Nutitelefoniiga paaristamine.....	34
Parkimine sihtkoha lähedal.....	25	Aadressile või asukohta liikumine	
Aktiivse teekonna muutmise.....	25	rakendusega dēzl.....	34
Asukoha lisamine teekonnale.....	25	Nutiteavitused.....	34
Teekonna kujundamine.....	25	Teavituste vastuvõtmine kaardi	
Ümbersõit.....	26	vaatamise ajal.....	34
Teekonna arvutusrežiimi		Käed-vabad helistamine.....	35
muutmise.....	26	Helistamine.....	35
Teekonna lõpetamine.....	26	Helistamine häälvalimise abil.....	35
Soovitatud teekondade kasutamine....	26	Kõne vastuvõtmine.....	35
Viivituste, teemaksude ja teatud		Kõnesuvandid.....	35
piirkondade vältimine.....	26	Funktsioonide Bluetooth lubamine või	
Teekonnale jäävate liiklusviivituste		keelamine.....	35
vältimine.....	26	Rakenduste teavituste kuvamine või	
Tee tüüpide vältimine.....	26	peitmise.....	36
Loodushoiualade vältimine.....	27	Bluetooth seadme lahtiühendamine....	36
Kohandatud vältimised.....	27	Seotud telefoni kustutamine.....	36
Kaardi kasutamine.....	28	Liiklus.....	36
Kaardi tööriistad.....	28	Liiklusteabe vastuvõtmine nutitelefonil	
Kaardi tööriista vaatamine.....	29	abil.....	36
Eespool.....	29	Liicluse vaatamine kaardil.....	36
Eespool olevate asukohtade		Liiklusummikute otsimine.....	37
vaatamine.....	29	Sõiduki ja juhi tööriistad.....	37
Eespool kategooriate		Puhkepauside planeerimine.....	37
kohandamine.....	29	Soovitatud puhkepausi tegemine....	37
Eespool asuvad linnad.....	29	Puhkepausi taimeri käivitamine.....	37
Eespool olevate linnade ja		Puhkepauside taimeri ajutine	
mahasõiduteenuste vaatamine.....	29	peatamine ja lähtestamine.....	37
Kaardil esitatud teepiirangud.....	30	Sõidutundide muutmise.....	37
Hoiatussümbolid.....	30	Päevase sõidupiirangu muutmise....	38
Piirangute hoiatused.....	31	Garmin eLog.....	38
Teeolude hoiatused.....	31		
Hoiatused.....	32		

Seadme Garmin eLog funktsioonide häälestamine seadmes dēzl.....	38	Kõigi lülitite väljalülitamine.....	45
Seadme Garmin eLog teabe kuvamine seadmes dēzl.....	38	Nupu kohandamine.....	46
Seadme Garmin eLog diagnostika ja tõrgete vaatamine.....	38	Juhtsisendi lüliti määramine.....	46
IFTA.....	39	Kohandatud paigutuse lisamine.....	46
Kütuseandmete sisestamine.....	39	Rutiinid.....	47
Kütuseandmete muutmine.....	39	Häälkäsklus..... 48	
Jurisdiktsiooni kokkuvõtte vaatamine ja eksportimine.....	39	Seadme häälkäskluste näpunäited.....	48
Reisi aruannete muutmine ja eksportimine.....	40	Ettevõtte Garmin häälakeeritav navigeerimine.....	49
Eksportitud jurisdiktsiooni kokkuvõtete ja reisi aruannete vaatamine.....	40	Saabumisaja kontrollimine.....	49
Hooldusajaloo logimine.....	40	Häälkäsklusega helistamine.....	49
Hoolduskategooriate lisamine.....	40	Seadme sätete muutmine häälkäskluste abil.....	49
Hoolduskategooriate kustutamine.....	40	Seaded..... 49	
Hoolduskategooriate ümbernimetamine.....	40	Telefonisätted.....	49
Hooldusandmete kustutamine.....	41	Wi-Fi seaded.....	49
Hooldusandmete redigeerimine.....	41	Ühendamine traadita võrku.....	50
PrePass®.....	41	Kaardi ja sõiduki seaded.....	50
Kliendiprogrammid.....	41	Kaartide lubamine.....	50
Rakenduste kasutamine..... 41		Navigatsiooniseaded.....	50
Seadmes kasutusjuhendi vaatamine...	41	Liiklusseaded.....	51
Veokikaardi vaatamine.....	41	Juhiabisüsteemi seaded.....	51
Teekonnaplaneerija.....	42	Pardakaamera seaded.....	51
Teekonna plaanimine.....	42	Juhtmevaba kaamera seaded.....	51
Teekonna asukohtade muutmine ja ümberjärjestamine.....	42	Ekraaniseaded.....	52
Salvestatud teekonnani navigeerimine.....	42	Süsteemiseaded.....	52
Aktiivse teekonna muutmine ja salvestamine.....	42	Seadme sätted ja tooteteave.....	52
Eelmiste teekondade ja sihtkohtade vaatamine.....	43	Andmete ja sätete lähtestamine.....	52
Ilmateate vaatamine.....	43	Seadete taastamine.....	53
Ilmaradari vaatamine.....	43	Seadme teave..... 53	
Tuuleprognoosi vaatamine.....	43	E-sildi regulatiiv- ja vastavusteabe vaatamine.....	53
Ilmateade teise linna kohta.....	43	Tehnilised andmed.....	53
Muusikamängija.....	44	Seadme laadimine.....	53
Muusikamängija vahendi lisamine kaardile.....	44	Seadme hooldus..... 53	
Rakendus Garmin PowerSwitch™.....	45	Ettevõtte Garmin tugikeskus.....	53
Toitelüliti aktiveerimine.....	45	Kaartide ja tarkvara uuendamine Wi-Fi võrgu kaudu.....	54
		Kaartide ja tarkvara uuendamine teenusega Garmin Express.....	55
		Installimine Garmin Express.....	56
		Seadme laadimine.....	56
		Seadme hooldamine.....	56

Korpuse puhastamine.....	56
USB-pordi puhastamine.....	56
Puutekraani puhastamine.....	57
Seadme lähtestamine.....	57
Seadme, hoidiku ja iminapa eemaldamine.....	57
Hoidiku eemaldamine iminapa küljest.....	57
Iminapa eemaldamine tuuleklaasilt.....	57

Tõrkeotsing..... 57

Mu videosalvestised on hägused.....	57
Minu mälukaart on iganenud ja see tuleb välja vahetada.....	57
Mu videosalvestised on katkendlikud või poolikud.....	58
Iminapp ei püsi tuuleklaasil.....	58
Seade ei saa satelliidisignaale.....	58
Seade ei saa toidet.....	58
Aku tühjeneb kiiresti.....	58
Seade ei loo ühendust minu telefoniga.....	58

Lisa..... 59

GPS-signaali olekute vaatamine.....	59
Garmin PowerSwitch.....	59
Seadme paigaldamise juhised.....	59
Seadme kinnitamine.....	59
Esikaane avamine.....	60
Tarvikute ühendamine.....	61
Juhtsisendi ühendamine.....	61
Seadme ühendamine sõiduki toitega.....	62
Navigatsiooniseadmega Garmin sidumine.....	62
Garmin PowerSwitch tehnilised andmed.....	63
Tõrkeotsing.....	63
Juhtmevabad kaamerad.....	63
BC™ 50 kaamera sidumine navigatsiooniseadmega Garmin.....	64
Tagurduskaamera.....	64
Andmehaldus.....	65
Mälukaartidest.....	65
Pardakaamera mälukaardi vormindamine.....	65

Mälukaardi paigaldamine kaartide ja andmete jaoks.....	65
Seadme ühendamine arvutiga.....	65
Failide edastamine arvutist.....	65
Täiendavate kaartide ostmise.....	66
Lisavarustuse ostmise.....	66

Alustamine

⚠ HOIATUS

Toote hoiatused ja muu olulise teabe leiad toote karbis olevast juhendist *Tähtis ohutus- ja tootealane teave*.

- Uuenda seadme kaarte ja tarkvara (*Kaartide ja tarkvara uuendamine Wi-Fi võrgu kaudu*, lehekülg 54).
- Aseta seade sõidukisse ning ühenda see toitepessa (*Seadme paigaldamise juhised*, lehekülg 2).
- Oota, kuni leitakse GPS-signaalid (*GPS-signaalide vastuvõtt*, lehekülg 5).
- Reguleeri helitugevust (*Helitugevuse reguleerimine*, lehekülg 7) ja ekraani heledust (*Ekraani heleduse reguleerimine*, lehekülg 7).
- Seadista veoki jaoks sõiduki profiil (*Sõiduki profiili lisamine*, lehekülg 8).
- Navigeeri sihtkohta (*Teekonna alustamine*, lehekülg 21).

Seadme dēzi™ ülevaade

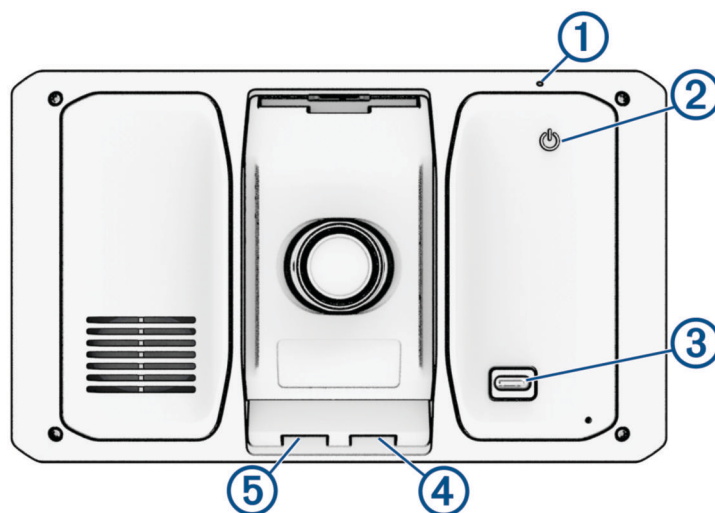

① Mikrofon häälkäskude ja käed-vabad helistamise jaoks

② Toitenupp

③ USB toite- ja andmepesa

④ Kaamera mälukaartipesa

⑤ Kaardi- ja mälukaartipesa

Pardakaamera mälukaardi paigaldamine

Enne kui seade saab integreeritud pardakaamerast videot jäädvustada, pead paigaldama mälukaardi. Kaamera vajab microSD® mälukaarti mälumahuga 8 kuni 512 GB ja kiirusklassiga vähemalt 10. Võid kasutada seadmega kaasas olevat mälukaarti või osta elektroonikapoest ühilduva mälukaardi.

MÄRKUS. mälukaart kuulub komplekti, mistõttu on seade kohe kasutusvalmis. Kõigil mälukaartidel on piiratud kasutusiga ja neid tuleb regulaarselt vahetada. Seade teavitab, kui mälukaardi kasulik eluiga on läbi saanud ja see tuleb välja vahetada. Mälukaardi kasuliku kasutusea pikendamiseks võid järgida tõrkeotsingus toodud soovitusi (*Minu mälukaart on iganenud ja see tuleb välja vahetada, lehekülg 57*).

- 1 Sisesta mälukaart ① kaamera mälukaardipessa ②.

MÄRKUS. kui paigaldasid mälukaardi valesse pessa, ei saa kaamera videot jäädvustada.

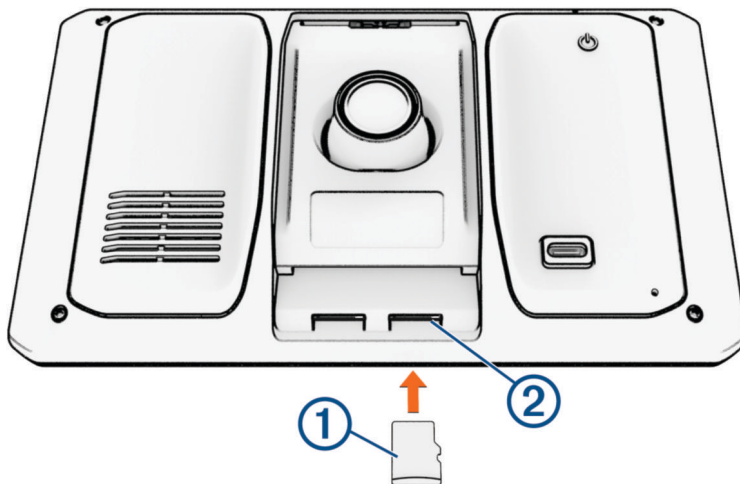

- 2 Vajuta, kuni kuuled klõpsatust.

Seadme paigaldamise juhised

- Ära paigalda seadet kohta, kus see piirab juhi vaatevälja.

⚠ HOIATUS

Pead ise tagama, et kinnituskoht vastab kõigile rakenduvatele seadustele ja nõuetele ning ei blokeeri vaatevälja sõiduki kasutamisel.

- Vali asukoht, mis võimaldab toitejuhet ohutult paigaldada.

⚠ HOIATUS

Seadet sõidukisse paigaldades, kinnitage seade ja toitejuhe kindlalt, et need ei takistaks sõiduki juhtimisseadmeid. Sõiduki juhtimisseadmete töö takistamine võib põhjustada kehavigastuse või surmaga lõppeva avarii.

- Vali hõlpsalt ligipääsetav asukoht.
- Vali asukoht, kust kaamerale on takistusteta vaade teele.
Veendu, et sõiduki klaasipuhastid puhastavad pardakaamera ees olevat klaasi ala ja väldi pardakaamera paigutamist esiklaasi toonriba taha.
- Enne kinnituse paigaldamist puhasta esiklaas põhjalikult.

Seadme dēzl paigaldamine sõidukisse ja selle sisse lülitamine

⚠ HOIATUS

Toode sisaldab liitium-ioonakut. Selleks, et vältida vigastusi ja toote kahjustamist, mille võib põhjustada aku kokkupuude liigse kuumusega, ära hoia seadet otsese päikesevalguse käes.

Enne seadme kasutamist akutoitel peaksid akut laadima.

- 1 Vajuta iminapp tuuleklaasi külge ja pööra hoob ① tahapoole (tuuleklaasi suunas).

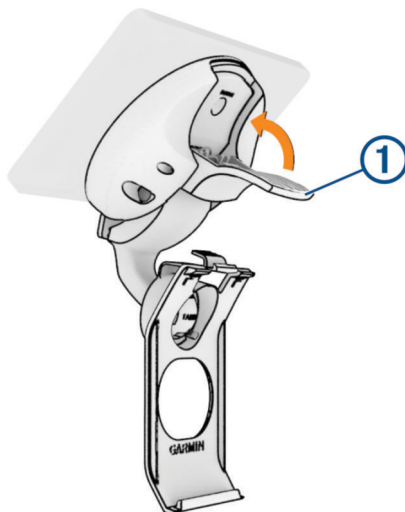

- 2 Ühenda sõiduki toitejuhe USB-pessa ②.

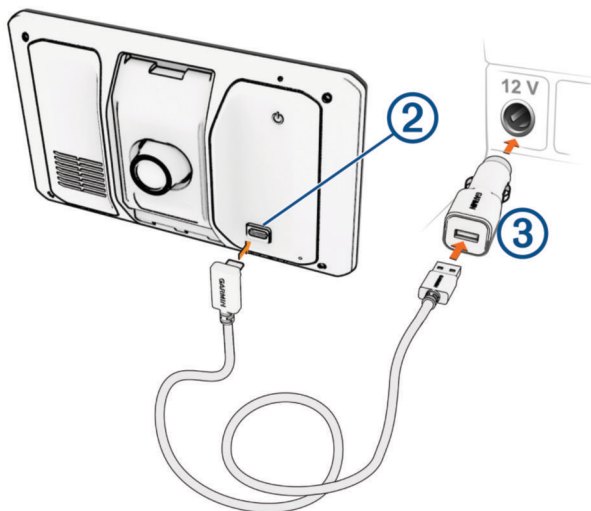

- 3 Ühenda sõiduki toitejuhtme teine ots seadme toitepessa ③.
- 4 Sobita hoidiku ülaosas olev sakk seadme taga oleva piluga ④ ja vajuta hoidiku alumist osa, kuni seade klõpsatusega lukustub.

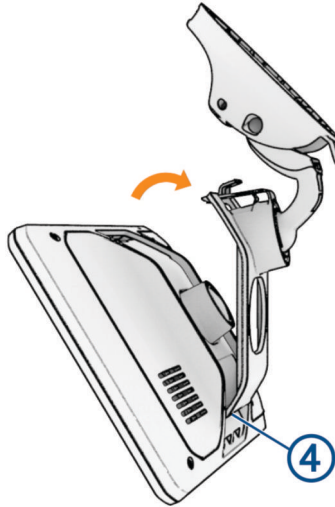

Seadme sisse- ja väljalülitamine

- Seadme sisselülitamiseks vajuta toitenuppu ① või ühenda seade toiteallikaga.



- Seadme unerežiimi sisselülitamiseks vajuta toitenuppu, kui seade on sisse lülitatud. Unerežiimis on ekraan välja lülitatud ning seade kasutab väga vähe toidet, samas toimub ärkamine kiirelt ning seade on kohe kasutamiseks valmis.
VIHJE: seadme aku kiiremaks laadimiseks pane seade unerežiimile.
- Seadme täielikuks väljalülitamiseks hoia toitenuppu all, kuni ekraanil kuvatakse viip ja vali **Väljas**. Viip ilmub viie sekundi möödumisel. Kui vabastad toitenupu enne viiba ilmumist, siseneb seade unerežiimi.

GPS-signaalide vastuvõtt

Pärast navigatsiooniseadme sisselülitamist peab GPS-vastuvõtja saama ühenduse satelliitidega ja määrama praeguse asukoha. Satelliitidega ühenduse saamise kiirus sõltub mõningatest asjaoludest, sealhulgas sellest, kui kaugel oled sellest kohast, kus sa viimati navigatsiooniseadet kasutasid; sellest, kas taevas on pilvitu ning kui kaua aega on möödunud ajast, mil sa viimati navigatsiooniseadet kasutasid. Navigatsiooniseadme esmakordsel sisselülitamisel võib satelliitsignaali saamine mitu minutit aega võtta.

- 1 Lülita seade sisse.
- 2 Oota, kuni seade satelliidid leiab.
- 3 Vajadusel mine välja ja kõrgetest hoonetest ning puudest eemale.

 märgib olekuribal satelliitsignaali tugevust. Kui riba täitub poolenisti, saab seadet navigeerimiseks kasutada.

Avakuva

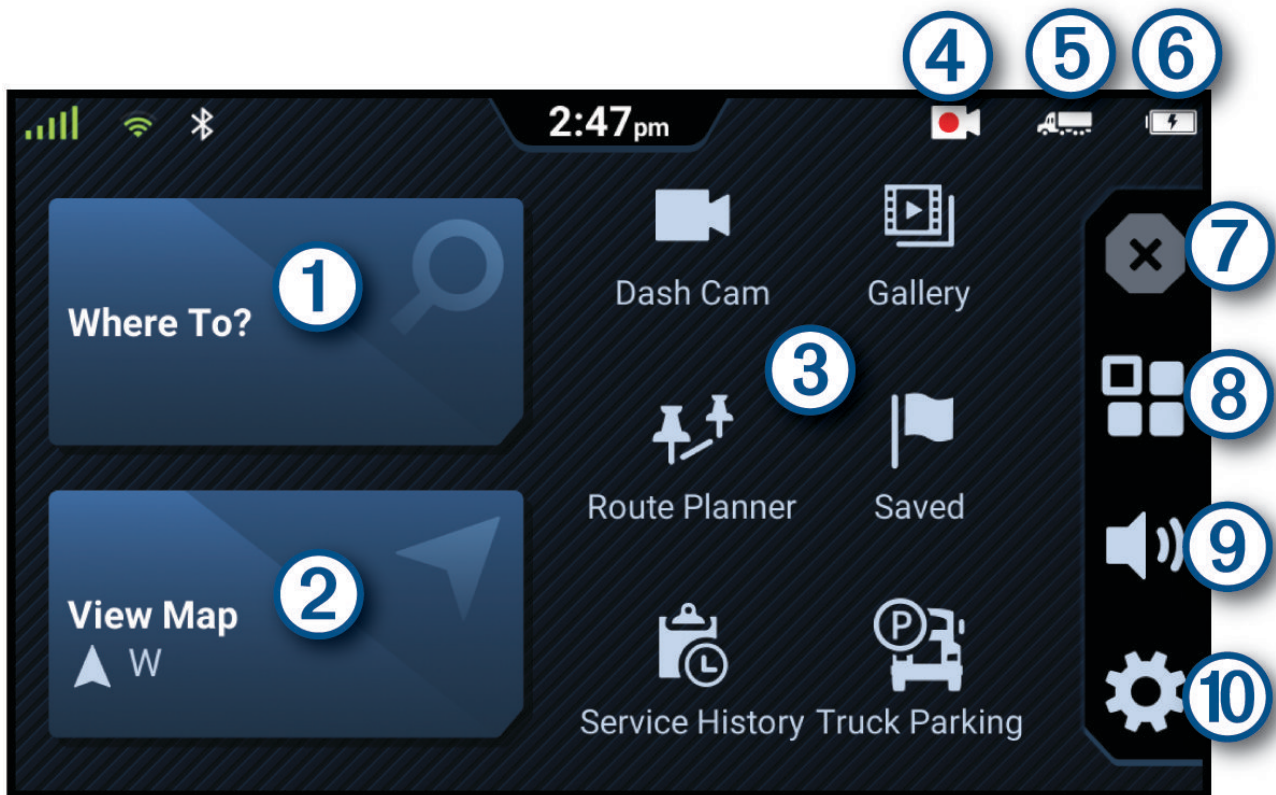

①	Vali teekonna alustamiseks.
②	Vali, et kaart kuvada.
③	Vali oma navigeerimisseadme funktsioonide kasutamiseks erinevad rakenduste otseteed.
④	Armatuurlauakaamera olek.
⑤	Praegune sõiduki profiil.
⑥	Aku olek.
⑦	Vali aktiivse marsruudi peatamiseks.
⑧	Vali rakenduste menüü avamiseks. Rakenduste sahtel sisaldab seadmesse installitud kõikide rakenduste otseteid.
⑨	Vali helitugevuse reguleerimiseks.
⑩	Vali seadme seadete vaatamiseks ja tarkvara värskendamiseks.

Rakenduse avamine











Avakuval on tihti kasutatavate rakenduste otseteed. Rakenduste sahtel sisaldab kõiki seadmesse installitud rakendusi.

Tee valik:

- Vali rakenduse otsetee avakuvalt.
- Vali  ja vali rakendus.

Olekuriba ikoonid

Olekuriba paikneb peamenüü ülaosas. Olekuriba ikoonid kuvavad teavet seadme funktsioonide kohta. Ikoone saab valida seadete muutmiseks või täiendava teabe vaatamiseks.

	GPS-signaali olek. Hoida all teabe saamiseks GPSi täpsuse ja satelliitide kohta (<i>GPS-signaali olekute vaatamine, lehekülg 59</i>).
	Bluetooth® tehnoloogia olek. Vali tehnoloogia Bluetooth sätete vaatamiseks (<i>Telefonisätted, lehekülg 49</i>).
	Wi-Fi®-i signaalitugevus. Vali tehnoloogia Wi-Fi sätete muutmiseks (<i>Ühendamine traadita võrku, lehekülg 50</i>).
	Ühendatud vabakäehelistamiseks. Telefonikõne tegemiseks vali (<i>Käed-vabad helistamine, lehekülg 35</i>).
	Aktiivse sõiduki profiil. Vali sõiduki profiili sätete vaatamiseks (<i>Sõiduki profiili muutmine, lehekülg 9</i>).
	Garmin eLog™ olek. Vali praeguse elektroonilise logimisseadme teabe vaatamiseks. Kui ikoon on sinine, siis on seade rakendusega Garmin eLog ühendatud.
9:10 	Praegune kellaeg. Vali aja määramiseks.
	Aku laetuse tase.
	Rakenduse dēzl ühenduse olek (<i>Nutitelefoniga paaristamine, lehekülg 34</i>).
53 	Temperatuur. Vali ilmateate vaatamiseks (<i>Ilmateate vaatamine, lehekülg 43</i>).
	Armatuurlaua kaamera salvestamise olek. Vali armatuurlaua kaamera juhtseadete avamiseks.



Puuteekraani kasutamine

- Üksuse valimiseks klõpsa ekraanil.
- Panoraamimiseks või sirvimiseks lohista või nipsa sõrmega ekraanil.
- Vähendamiseks libista ekraanil kahte sõrme teineteise poole.
- Suurendamiseks libista sõrmi teineteisest eemale.

Ekraani heleduse reguleerimine

- 1 Vali  > Ekraan > Heledus.
- 2 Reguleeri heledust.

Helitugevuse reguleerimine

- 1 Vali .
- 2 Tee valik:
 - Reguleeri helitugevust liugurribaga.
 - Seadme vaigistamiseks vali .
 - Täiendavate helisuvandite lubamiseks või keelamiseks vali märkeruut.

Sõiduki profiilid

⚠ HOIATUS

Sõiduki profiiliomaduste sisestamine ei garanteeri, et sõiduki omadusi arvestatakse kõigi teekonna soovitude tegemisel, või et saad hoiatusikoone kõikidel juhtudel. Kaardiandmetes võib esineda puudusi ja seade ei suuda nendega arvestada kõigi teolude ja piirangute korral. Kui juhid, jälgi alati tähelepanelikult kõiki liiklusmärke ja teeseisukorda.

Teekond ja navigeerimine arvutatakse olenevalt sõiduki profiilist erinevalt. Valitud sõiduki profiili märgib olekuribal olev ikoon. Seadme navigeerimis- ja kaardiseadeid saab iga sõidukitüübi jaoks eraldi kohandada. Kui aktiveerid veoki profiili, jätab seade teekonnal välja piirangutega või läbipääsmatud piirkonnad. See funktsioon põhineb sõiduki mõõtmel, kaalul ja muude omaduste andmetel, mille sisestasid.

Sõiduki profiili lisamine

Võid lisada sõiduki profiili, mis sisaldab sõiduki kaalu, mõõtmeid ja muid näitajaid.

1 Vali avakuval  > **Sõiduki profiil** > .

2 Tee valik:

- Jäiga kere ja fikseeritud kaubaruumiga veoki lisamiseks vali **Jäiga kerega veoauto**.
- Traktori või traktori ja haagise kombinatsiooni lisamiseks vali **Raskeveok**.
- Bussi lisamiseks vali **Buss**.

3 Sõiduki andmete sisestamiseks järgi ekraanil kuvatavaid juhiseid.



Pärast sõiduki profiili lisamist saad profiili muuta, et sisestada täiendavaid andmeid, nagu sõiduki või haagise number (*Sõiduki profiili muutmine, lehekülg 9*).

Auto profiil

Auto profiil on eellaaditud sõidukiprofiil, mis on ette nähtud haagiseta autos kasutamiseks. Auto profiili kasutamisel arvutab seade tavapärase automarsruudi. Suurte sõidukite marsruudi koostamine pole saadaval. Suurtele sõidukitele omased funktsioonid ja seaded ei ole auto profiili kasutamisel saadaval.

Sõiduki profiili vahetamine

Seadme igal sisselülitamisel palutakse valida sõiduki profiil. Võid igal ajal käsitsi muu profiili valida.

1 Vali olekuribalt sõiduki profiili ikoon, nt  või .

2 Vali sõiduki profiil.

Kuvatakse sõiduki profiili teave, sh mõõtmed ja kaal.

3 Vali **Vali**.

Haagise teabe muutmine

Enne haagise teabe muutmist pead sisestama traktori sõidukiprofiili (*Sõiduki profiili lisamine, lehekülg 8*).

Kui vahetad traktoril haagise, saad sõiduki profiilis haagiseteavet muuta, ilma et peaksid traktori teavet muutma. Sageli kasutatavate haagiste vahel saad kiiresti vahetada.

1 Vali avakuval  > **Sõiduki profiil**.

2 Vali traktori sõidukiprofiil, mida haagisega kasutada.







3 Vali .

4 Tee valik:

- Viimase haagisekonfiguratsiooni kasutamiseks vali haagisekonfiguratsioon loendist.
- Uue haagisekonfiguratsiooni sisestamiseks vali **Uus konfiguratsioon** ja sisesta haagise andmed.

Sõiduki profiili muutmine

Sõiduki profiilis saab muuta sõiduki andmeid või lisada uude sõiduki profiili üksikasjalikku teavet, nagu sõiduki valmistajatehase tähise, haagise numברי või teekonnamõõturi näidu. Sõiduki profiili saab ka ümber nimetada või kustutada.

- 1 Vali avakuval  > **Sõiduki profiil**.
- 2 Vali sõiduki profiil, mida soovid muuta.
- 3 Tee valik:
 - Sõiduki profiili andmete muutmiseks vali  ja muudetav väli.
 - Sõiduki profiili ümbernimetamiseks vali  >  > **Nimeta profiil ümber**.
 - Sõiduki profiili kustutamiseks vali  >  > **Kustuta**.

Pardakaamera

Kaamera joondamine

HOIATUS

Ära püüa kaamerat sõidu ajal seadistada, kuna su tähelepanu võib hajuda ja see võib põhjustada õnnetuse, mis võib lõppeda tõsiste kehavigastuste või surmaga.

Kui kaamera ei ole õigesti joondatud, ei pruugi täiustatud juhiabifunktsioonid õigesti töötada. Joonda pardakaamera iga kord, kui seadme paigaldad või selle teise kohta asetad.

- 1 Vali  > **Pardakaamera** > **Kaamera paigutus**.
- 2 Vali **Horisontaalasend** ja vali seadmele tuuleklaasil horisontaalne asetus.
- 3 Vali **Sõiduki kõrgus** ja seejärel sõiduki tüüp.
- 4 Vali **Joondus**.
- 5 Kaamera joondamiseks kalluta seadet ning pööra kaamerat vasakule või paremale.
Kaamera peaks olema suunatud otse ette ja horisont jääma ekraani üla- ja alaosa vahel keskele.

Pardakaameraga salvestamine

TEATIS

Mõnes jurisdiktsioonis võib heli ja video jäädvustamine ning fotode pildistamine keelatud või reguleeritud olla. Mõnes jurisdiktsioonis on kehtestatud nõue, et kõik osapooled peavad olema salvestamisest teadlikud ning enne heli või video jäädvustamist või foto pildistamist peavad nad selleks nõusoleku andma. Teie vastutate selle eest, et olete seadustega kursis ja järgite kõiki privaatsust puudutavaid kohalikke seadusi ja eeskirju.



Pardakaamera salvestab videod kaamera mälukaardile. Vaikimisi alustab seade video jäädvustamist kohe pärast sisselülitust ja jätkab salvestamist, kuni see välja lülitatakse. Kui mälukaart saab täis, kustutab seade vanima salvestamata video automaatselt, et uuele ruumi teha.

Kui valitud on salvestamata videote kohene kustutamine, kustutab seade vanemad kui kolm minutit vanad salvestamata videod iga kord, kui toide välja lülitatakse. Selle suvandi saad kaamera seadetes lubada või keelata (*Pardakaamera seaded, lehekülg 51*).

Saad videosalvestuse salvestada, et seda ei kirjutataks üle ega kustutataks.

Pardakaameraga jäädvustatu salvestamine

Võid salvestada salvestise osa ja vältida selle ülekirjutamist uue videoga. Vaikimisi kasutab seade võimaliku avariivastamiseks andurit ning salvestab kriitilise olukorra video. Video saad igal ajal ka käsitsi salvestada.

- 1 Pardakaameraga jäädvustamise ajal vali **Pardakaamera** > .
Seade salvestab video enne valiku  valimist, selle ajal ja pärast.
- 2 Video jäädvustamise aja pikendamiseks vali uuesti  (valikuline).
Video salvestamist kinnitatakse teatega.

Pardakaamera video jäädvustamise alustamine või peatamine

1 Vali **Pardakaamera**.

2 Tee valik:

- Salvestamise peatamiseks vali .

VIHJE: kui järgmisel korral seadme sisse lülitad, algab jäädvustamine vaikimisi automaatselt. Selle suvandi saad kaamera seadetes välja lülitada (*Pardakaamera seaded, lehekülg 51*).

- Salvestamise käivitamiseks vali .

Heli salvestamise sisse- ja väljalülitamine

TEATIS

Teatud jurisdiktsioonid võivad keelata heli ja videote salvestamist sõidukis või nõuavad kõigi reisijate nõusolekut heli või video salvestamiseks. Teie vastutate selle eest, et olete seadustega kursis ja järgite kõiki kohalikke seadusi ja eeskirju.

Seade saab video jäädvustamisel sisseehitatud mikrofoni abil heli jäädvustada. Heli jäädvustamise saab igal ajal sisse või välja lülitada.

Vali  > **Pardakaamera** > **Jäädvusta heli**.

Videote ja fotode vaatamine

MÄRKUS. videote või fotode vaatamise ajal peatab seade video jäädvustamise.

1 Vali **Galerii** > **Jah**.

2 Vali video või foto.

Seade kuvab video või foto. Videote esitamine algab automaatselt. Kui videole või fotole on lisatud asukohaandmed, kuvab kaart asukoha.

Videod su arvutis

Meediumid salvestatakse kaamera mälukaardi kausta DCIM. Videod salvestatakse MP4-vormingus. Fotod JPG-vormingus. Meediume saad vaadata ja edastada, kui ühendad mälukaardi või seadme oma arvutiga.

Meediumid sorditakse mitmesse kausta.

100EVENT: sisaldab videoid, mis salvestatakse automaatselt, kui seade tuvastab juhtumi.

101SAVED: sisaldab kasutaja poolt käsitsi salvestatud videoid.

102PHOTO: sisaldab fotosid.

104UNSD: sisaldab salvestamata videolõike. Seade kirjutab vanemad salvestamata videod ruumi täitumisel üle.

Video või foto kustutamine

1 Vali **Galerii** > **Jah**.

2 Vali video või foto.

3 Vali  > **Jah**.

Hoidla Vault

MÄRKUS. see funktsioon on saadaval ainult teatud riikides.

Rakendust Vault kasutades saad pardakaamera jäädvustusi turvalises sidushoidlas hoida, hallata ja jagada. Pardakaamera laadib salvestatud videod automaatselt Vault, kui see on ühendatud Wi-Fi võrku.

Saad osta valikulise Vault tellimuse dēzloma nutitelefonil rakenduses.

MÄRKUS. funktsiooni kasutamiseks peab sinu pardakaamera olema ühendatud Wi-Fi võrku.

Teenuse Vault tellimine

Saad osta valikulise Vault tellimuse oma videote talletamiseks turvalises veebisalvestusserveris.

- 1 Nutitelefonis rakenduses dēzl vali oma seade.
- 2 Vali **Seaded > Hoidla salvestusruum > Vali pakett**.
- 3 Järgi ekraanil kuvatavaid juhiseid.

Video jagamine

Saad hoidlast Vault jagada turvalist pardakaamera video linki.

- 1 Oma nutitelefonis rakenduses dēzl vali **Vault**.
- 2 Vali video ja seejärel **Turvaline jagamine**.
- 3 Järgi ekraanil kuvatavaid juhiseid.

Video redigeerimine ja eksportimine

Saad kärpida video pikkust ja eemaldada ebavajaliku enne video hoidlasse Vault eksportimist.

MÄRKUS. hoidlasse Vault salvestatud videoid ei saa kärpida.

- 1 Video pikkuse kärpimiseks lohista video vaatamise ajal edenemisriba kriipse ① vasakule või paremale.

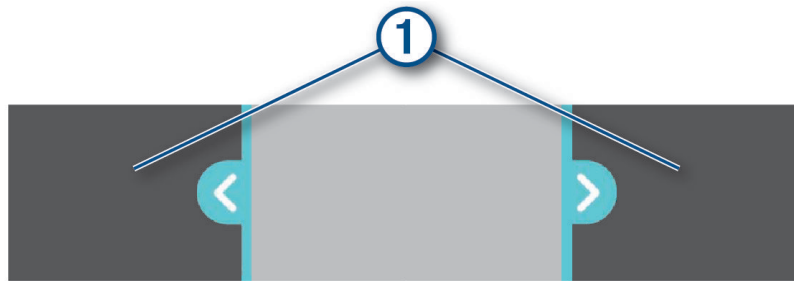

- 2 Salvestatud heli lisamiseks vali märkeruut **Sh heli** (valikuline).
- 3 Vali **Eksporti**.
MÄRKUS. rakendus peab video eksportimise ajal olema esiplaanil.
Rakendus ekspordib kärbitud video hoidlasse Vault.
- 4 Pärast video eksportimise lõpetamist tee valik:
 - Video salvestamiseks telefoni vali **Salvesta telefoni**.
 - Video kaamera mälukaartilt eemaldamiseks vali **Eemalda kaamerast**.
 - Galeriisse naasmiseks vali **Valmis**.

Jagatud videolinki blokeerimine

Saad blokeerida videolinki, mida oled varem teenuses Vault jaganud. Jagatud videolinki blokeerimisel muudetakse video privaatseks ning jagamislink ja parool blokeeritakse.

- 1 Nutitelefonis rakenduses dēzl vali **Vault**.
- 2 Vali video ja seejärel **Blokeeri link > Jätka**.

Video eemaldamine rakendusest Vault

- 1 Nutitelefonis rakenduses dēzl vali **Vault**.
- 2 Vali video ja seejärel **Eemalda teenusest {0} > Jätka**.

Juhi teavitamise funktsioonid ja hoiatused

⚠ ETTEVAATUST

Juhihoiatused ja kiiruspiirangufunktsioonid on üksnes informatiivsed ega vabasta juhti vastutusest järgida kõiki kehtivaid kiiruspiiranguid ja kasutada alati ohutuid sõiduvõtteid. Garmin® ei vastuta trahvide või noomituste eest, mis võivad sulle osaks langeda kehtiva liiklusseaduse ja liiklusmärkide mittejärgimise tõttu.

Seade pakub funktsioone ohutumaks ja säästlikumaks sõiduks, isegi kui liigud tuttavas piirkonnas. Seade esitab helisignaali või -teate ning kuvab teabe iga hoiatuse puhul. Teatud tüüpi hoiatuste puhul saab kuuldava helisignaali sisse ja välja lülitada. Teatud piirkondades ei ole teatud hoiatused saadaval.

Koolid: seade esitab helisignaali ja kuvab eesoleva kooli või koolipiirkonnaga seotud kiiruspiirangu (kui see on olemas).

Piirkiiruse ületamine: kui ületad maanteel kehtivat kiiruspiirangut, kuvab seade kiiruspiirangu ikoonil punase piirjoone.

Vähendatud piirkiirus: seade esitab signaali ja kuvab eesoleva kiiruspiirangu, et saaksid kiiruse vähendamiseks valmistuda.

Vale suund ühesuunalisel teel: kui sõidad ühesuunalisel teel vales suunas, esitab seade teate ning kuvab kogu ekraani suuruse hoiatuse. Ekraanikuva servad on punased ning hoiatus on ekraani ülaosas seni, kuni lahkud ühesuunaliselt teelt või alustad sõitu õiges suunas.

Raudteeülesõit: seade kuvab kauguse raudteeülesõiduni.

Loomade teeületuskoht: seade esitab helisignaali, et anda märku eesolevast loomade teeületuskohast.

Kurvid: seade esitab helisignaali, et anda märku teekurvist.

Aeglasem liiklus: seade esitab helisignaali, kui lähened kiirteel aeglasema liikluse alale. Selle funktsiooni kasutamiseks peab su seade liiklusteavet vastu võtma (*Liiklus, lehekülg 36*).

Ehitustsoon: seade esitab signaali ja kuvab teate, kui lähened ehitustsoonile.

Suletud sõidurada: seade esitab signaali ja kuvab teate, kui lähened suletud sõidurajale.

Puhkepauside planeerimine: kui oled pikka aega sõitnud, esitab seade helisignaali ja soovib peatumiseks eesolevaid puhkekohti.

Veokid keelatud: seade esitab signaali, kui lähened teele, kus veokid on keelatud.

Kinnijäämise oht: seade esitab signaali ja kuvab teate, kui lähened teele, kus sõiduk võib kinni jääda.

Külgtuul: seade esitab signaali ja kuvab teate, kui lähened teele, kus on tugev külgtuul.

Kitsas tee: seade esitab signaali ja kuvab teate, kui lähened teele, mis on sõiduki jaoks liiga kitsas.

Järsk kallak: seade esitab signaali ja kuvab teate, kui lähened järsule kallakule.

Osariigi- ja riigipiirid: seade esitab signaali ja kuvab teate, kui lähened osariigi- või riigipiirile.

Kokkupõrke hoiatus: kui seade tuvastab, et sa ei hoi a eesoleva sõidukiga ohutut vahemaad, kostab seadme hoiatus.

Sõidurajalt väljumise hoiatus: kui seade tuvastab, et võid tahtmatult sõiduraja eraldusjoone ületada, kostab seadme hoiatus.

Juhihoiatusete sisse- või väljalülitamine

Saad erinevad juhihoiatused sisse ja välja lülitada.

- 1 Vali  > **Juhiabisüsteem** > **Hoiatused juhile**.
- 2 Märki või tühjenda iga hoiatuse kõrval olev ruut.

Foori- ja kiiruskaamerad

TEATIS

Garmin ei vastuta punase tule kaamera või kiiruskaamera andmebaasi täpsuse ega selle kasutamisest johtuvate tagajärgede eest.

MÄRKUS. see funktsioon pole teatud piirkondade ja tootemudelite puhul kasutatav.

Teatud tootemudelite puhul on foori- ja kiiruskaamerate asukohta teave teatud piirkondades saadaval. Seade annab hoiatuse, kui lähened teadaolevale kiiruskaamerale või punase fooritule kaamerale.

- Nutitelefoniga ühendatud seade, millel on käivitatud rakendus dēzl, saab mõnes piirkonnas vastu võtta punase fooritule ja kiiruskaamera teavet.
- Seadmesse salvestatud kaamerate andmebaasi saab uuendada Garmin Express™ tarkvara (garmin.com/express) abil. Kiiruskaamerate uusima teabe saamiseks peaksid oma seadet regulaarselt uuendama.

Asukohtade otsimine ja salvestamine

Seadmesse laaditud kaardid sisaldavad asukohti, nagu restoranid, hotellid ja autoteenindused, ning üksikasjalikku tänavateavet. Menüü Kuhu? aitab leida sihtkohta ja pakub mitut meetodit teabe sirvimiseks, otsinguks ja salvestamiseks.

Peamenüüs vali **Kuhu?**

- Seadmes kõigi asukohtade kiireks otsimiseks vali **Otsi** (*Asukohta otsimine otsinguriba abil, lehekülg 14*).
- Aadressi leidmiseks vali **Address** (*Aadressi otsimine, lehekülg 14*).
- Eellaaditud huvipunktide kategooria alusel sirvimiseks või otsimiseks vali **Kategooriad** (*Asukohta otsimine kategooria alusel, lehekülg 17*).
- Muu linna või piirkonna läheduses otsimiseks vali praegune otsinguala ja vali uus otsinguala (*Otsinguala muutmine, lehekülg 16*).
- Salvestatud asukohtade vaatamiseks ja muutmiseks vali **Salv.-tud** (*Asukohtade salvestamine, lehekülg 19*).
- Otsingutulemustes hiljuti valitud asukohtade vaatamiseks vali **Hiljutine** (*Hiljuti leitud asukohtade vaatamine, lehekülg 18*).
- Veokite peatuskohtade ja teeninduste otsimiseks vali **Kategooriad > Veokid** (*Veokite huvipunktide leidmine, lehekülg 16*).
- Rakenduses Foursquare® huvipunktide sirvimiseks ja otsimiseks vali **Foursquare**.
- Et sirvida ja otsida Tripadvisor® reisijate hinnanguid vali **Tripadvisor** (*Tripadvisor, lehekülg 17*).
- Kindlatele geograafilistele koordinaatidele navigeerimiseks vali **Koordinaadid** (*Asukohta otsimine koordinaatide abil, lehekülg 18*).

Asukohta otsimine otsinguriba abil

Asukohtade otsimiseks kasuta ka otsinguriba: selleks sisestage sinna kategooria, ettevõtte nimi, aadress või linna nimi.

1 Vali **Kuhu?**

2 Vali **Otsi** otsinguribal.

3 Sisesta otsingutermini osa või täielik termin.

Soovitatud otsinguterminid kuvatakse otsinguribal.

4 Vali:

- Ettevõtte tüübi otsimiseks sisesta kategooria (nt „kinod”).
- Nime alusel ettevõtte otsimiseks sisesta nime osa või täielik nimi.
- Sinu lähedal oleva koha otsimiseks sisesta majanumber ja tänavanimi.
- Muus linnas aadressi otsimiseks sisesta majanumber, tänava nimi, linn ja riik.
- Linna otsimiseks sisesta linn ja riik.
- Koordinaatide otsimiseks sisesta laius- ja pikkuskraadid.

5 Vali:

- Soovitatud otsisõna otsimiseks sisesta sõna.
- Sisestatud teksti alusel otsimiseks vali 🔍.

6 Vajadusel vali asukoht.

Aadressi otsimine

MÄRKUS. seadmesse laaditud kaardiandmetest tulenevalt võib sammude järjekord erineda.

1 Vali **Kuhu?**

2 Vajadusel erineva linna või piirkonna juurest otsimiseks vali praegune otsinguala.

3 Vali **Aadress.**

4 Aadressi sisestamiseks järgi ekraanil olevaid juhiseid.

5 Vali aadress.

Asukohaotsingu tulemused

Asukohaotsingu tulemused kuvatakse loendis nii, et lähim asukoht on kõige ülemine. Iga nummerdatud asukoht kuvatakse ka kaardil. Muude kohtade vaatamiseks sirvi allapoole.

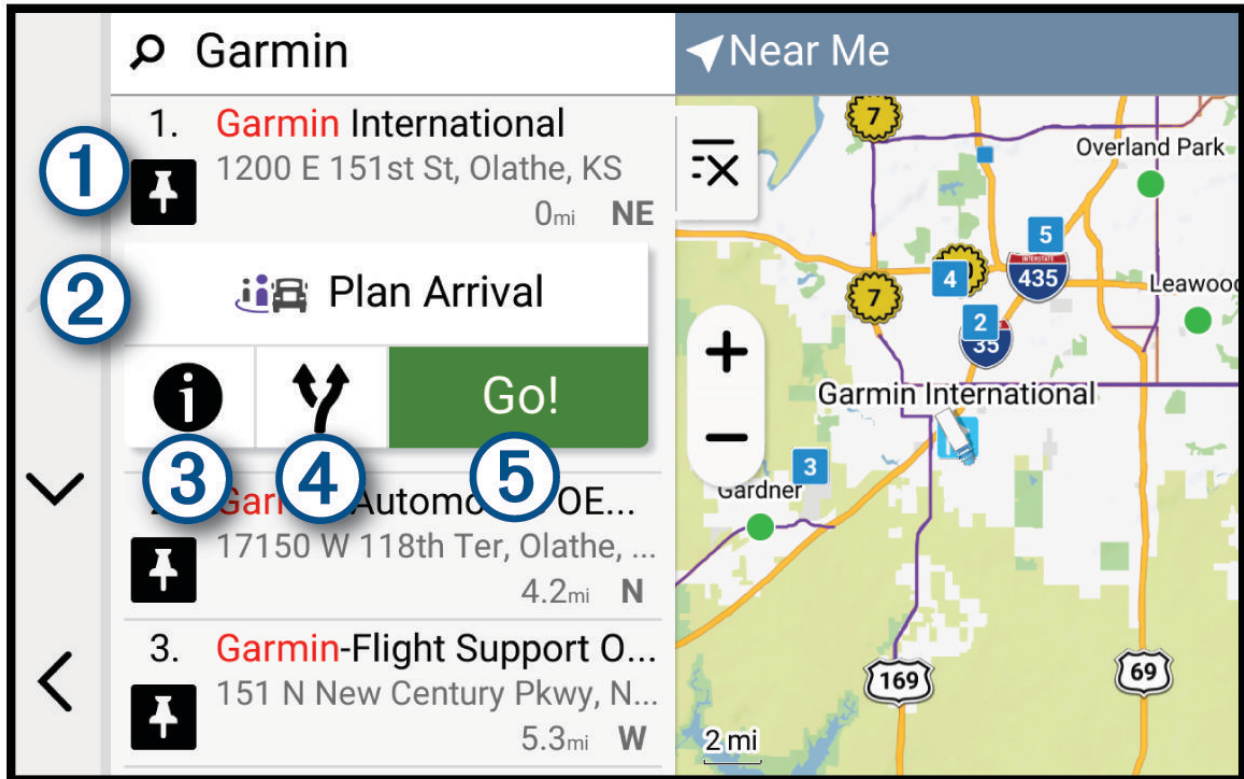

①	Valikute menüü kuvamiseks vali mingi asukoht.
②	Plaaneeri saabumist Vali selleks, et vaadata oma sihtkoha kaarti ja veeki sihtkohtade leidmiseks.
③ i	Vali asukoha üksikasjalike andmete vaatamiseks.
④ Y	Vali alternatiivsete teekondade vaatamiseks.
⑤	Mine! Vali navigeerimise alustamiseks asukohta, kasutades soovitatud teekonda.

Otsinguala muutmine

Seade otsib asukohti vaikinisi praeguse asukoha lähedusest. Otsida saab ka muudest piirkondadest, nagu sihtkoha lähedusest, teise linna ümbrusest või aktiivse teekonna ulatuses.

- 1 Vali **Kuhu?**
- 2 Vajuta praeguse otsinguala ①.

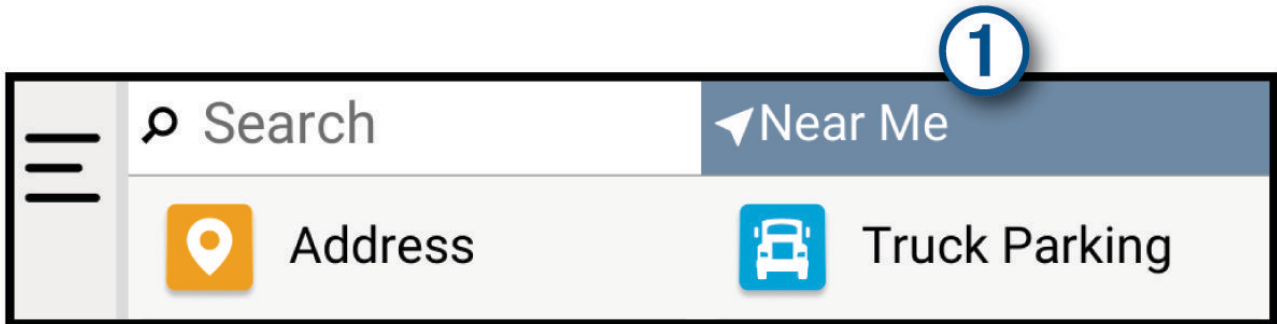

- 3 Vali otsinguala.
 - 4 Vajadusel järgi konkreetse asukoha valimiseks ekraanil olevaid juhiseid.
- Valitud otsinguala kuvatakse ekraani ülaosas. Kui otsid asukohta menüü Kuhu? mis tahes suvandi abil, soovib seade esmalt selle ala juures olevaid asukohti.

Huvipunktid

TEATIS

Sina vastutad huvipunktidega seotud kohaldatavate reeglite, seaduste või määruste mõistmise ja järgimise eest.

Huvipunkt on koht, mis võib sulle kasulik või huvitav olla. Huvipunktid on rühmitatud kategooriate alusel ning võivad sisaldada populaarseid reisisihtkohti, nagu tanklaid, restorane, hotelle ja meelelahutuskohti.

Veokite huvipunktide leidmine

TEATIS

Sina vastutad huvipunktidega seotud kohaldatavate reeglite, seaduste või määruste mõistmise ja järgimise eest.

Sinu seadmesse laaditud üksikasjalikud kaardid sisaldavad veokite huvipunkte, näiteks veokite peatuskohad, puhkealad ja kaalujaamad.

Vali **Kuhu?** > **Kategooriad** > **Veokid**.

Huvipunktide TruckDown[®] leidmine

Kataloogis TruckDown on kirjas veokitega tegelevad ettevõtted, näiteks veokite parandustöökojad ja rehvimüügipunktid.

Kataloog TruckDown on kasutatav ainult Põhja-Ameerikas.

- 1 Vali **Kuhu?**
- 2 Tee valik:
 - Veokitega seotud huvipunktide leidmiseks vali **Truck Locations**.
 - Veokite teeninduskohtade leidmiseks vali **Truck Services**.
- 3 Vali kategooria.
- 4 Vajadusel vali **Filtreeri mugavusteenuste & kaubamärkide alusel**, vali üks või mitu mugavusteenust ja siis **Salvesta**.
MÄRKUS. see valik on saadaval ainult veokite peatuspunktide jaoks.
- 5 Vali sihtkoht.

CAT Scale[®] asukohtade otsimine

Sa saad kasutada kaasasolevat andmebaasis, et otsida CAT Scale asukohti Põhja-Ameerikas.

- 1 Vali **Kuhu?** > **CAT Scale**.
- 2 Vali sihtkoht.

Tripadvisor

TEATIS

Garmin ei vastuta Tripadvisor-is pakutava teabe täpsuse ega ajakohasuse eest.

Sina vastutad huvipunktidega seotud kohaldatavate reeglite, seaduste või määruste mõistmise ja järgimise eest.

Sinu seade sisaldab Tripadvisor-i reisijate hinnanguid. Tripadvisor-is antud hinnangud kuvatakse restoranide, hotellide ja vaatamisväärsuste otsingutulemuste loendis automaatselt. Samuti saab lähedal olevaid Tripadvisor huvipunkte otsida ning sortida neid kauguse või populaarsuse alusel.

Huvipunktide Tripadvisor leidmine

- 1 Vali **Kuhu?** > **Tripadvisor**.
- 2 Vali kategooria.
- 3 Vajadusel vali alamkategooria.
Avaneb selle kategooria alla kuuluvate lähedal olevate Tripadvisorhuvipunktide loend.
- 4 Vali **Sordi tulemusi**, et kuvatavaid huvipunkte vahemaa või populaarsuse järgi filtreerida (valikuline).
- 5 Vali  ja sisesta otsingusõna (valikuline).

Foursquare

TEATIS

Garmin ei vastuta Foursquare-i pakutud teabe õigsuse ega õigeaegsuse eest.

Sina vastutad huvipunktidega seotud kohaldatavate reeglite, seaduste või määruste mõistmise ja järgimise eest.

Foursquare on asukohapõhine sotsiaalne võrk. Seadmesse on eellaaditud teenuse Foursquare miljonid huvipunktid, mida tähistab sinu asukohaotsingu tulemustes Foursquare logo.

Teenuse Foursquare huvipunktide otsimine

Saad otsida teenuse Foursquare huvipunkte, mis on seadmesse laaditud.

Vali **Kuhu?** > **Foursquare**.

Foursquare asukohaandmete vaatamine

Saad vaadata Foursquare'i asukohateavet ja kasutajate hinnanguid.

- 1 Vali asukohaotsingu tulemustest teenuse Foursquare huvipunkt.
- 2 Vali .

Asukoha otsimine kategooria alusel

- 1 Vali **Kuhu?**.
- 2 Vali kategooria või vali **Kategooriad**.
- 3 Vajadusel vali alamkategooria.
- 4 Vali asukoht.

Parkimine

Veoki parkimiskoha leidmine

- 1 Vali **Kuhu?** > **Parklad**.
- 2 Vali parkimiskoht.
- 3 Vali **Mine!**.

Rakenduse Truck Parking Europe kasutamine

Kui paaristad oma seadme dēzl rakendusega dēzl ja logid sisse oma Truck Parking Europe kontosse, saad oma navigatsiooniseadmes vaadata vabu parkimiskohti ja parklatele antud hinnanguid.

MÄRKUS. funktsioon on kasutatav ainult Euroopas.

- 1 Vali **Kuhu?** > **Truck Parking Europe**.
- 2 Vajaduse korral vali **Filtreeri mugavusteenuste & kaubamärkide alusel**, vali üks või mitu atribuuti ja seejärel vali **Otsi**.
- 3 Vali parkimiskoht.
- 4 Vali **Mine!**.

Parkimiskoha leidmine praeguses asukohas

- 1 Vali **Kuhu?** > **Kategooriad** > **Parkimine**.
- 2 Vali parkimiskoht.
- 3 Vali **Mine!**.

Otsinguvahendid

Otsinguvahendid võimaldavad otsida kindlaid asukohatüüpe ekraanil kuvatavate juhiste abil.

Ristmiku otsimine

Otsida saab kahe tänava, kiirteede või muude maanteed vahelist ristmikku või ühendusteed.

- 1 Vali **Kuhu?** > **Ristmikud**.
- 2 Tänavateabe sisestamiseks järgi ekraanil olevaid juhiseid.
- 3 Vali ristmik.

Asukoha otsimine koordinaatide abil

Saad asukohta laius- ja pikkuskraadi koordinaatide alusel otsida.

- 1 Vali **Kuhu?** > **Koordinaadid**.
- 2 Vajadusel vali  ja muuda koordinaatide vormingut või referentssüsteemi.
- 3 Vali **Koordinaadid**.
- 4 Sisesta laius- ja pikkuskraadi koordinaadid ning vali **Valmis**.
- 5 Tee valik:
 - Koordinaatide asukohana salvestamiseks vali **Salvesta**.
 - Teekonna alustamiseks valitud koordinaatide järgi vali **Mine!**.

Hiljuti leitud asukohtade vaatamine

Seade salvestab viimase 50 leitud asukoha ajaloo.

Vali **Kuhu?** > **Hiljutine**.

Hiljuti leitud asukohtade loendi tühjendamine

Vali **Kuhu?** > **Hiljutine** >  > **Tühjenda** > **Jah**.

Praeguse asukoha teave

Praeguse asukoha kohta teabe saamiseks saad kasutada lehekülge Kus ma olen?. See funktsioon on abiks siis, kui pead operatiivtöötajatele oma asukoha teatama.

Vali kaardil sõiduk.

Hädaabiteenuste ja tanklate otsimine

Lähimate haiglate, politseijaoskondade ja tanklate leidmiseks saad kasutada lehte Kus ma olen?.

1 Vali kaardil sõiduk.

2 Vali **Haiglad, Politseijaosk., Veokite peatuskohad** või **Kütus**.

MÄRKUS. teatud teenusekategoriad ei pruugi igal pool olla saadaval.

MÄRKUS. kui veokiprofiil on aktiivne, kuvatakse kütuse asemel veokite peatuskohtade valik.

Kuvatakse valitud teenust pakuvad asukohad. Lähimad asukohad paiknevad loendi ülaosas.

3 Vali asukoht.

4 Tee valik:

- Asukohta navigeerimiseks vali **Mine!**
- Telefoninumbri ja muude asukohaandmete vaatamiseks vali **i**.

Praegusesse asukohta juhatamine

Kui on vaja selgitada, kuidas sinu praegusesse asukohta jõuda, annab seade juhiste loendi.

1 Vali kaardil sõiduk.

2 Vali **☰** > **Juhised minuni**.

3 Vali alguskoht.

4 Vali **Vali**.

Otsetee lisamine

Saad lühiteid lisada menüüsse Kuhu?. Lühitee võib osutada asukohale, kategooriale või otsinguvahendile.

Menüü Kuhu? võib koosneda kuni 36 lühitee ikoonist.

1 Vali **Kuhu?** > **Lisa otsetee**.

2 Vali element.

Otsetee eemaldamine

1 Vali **Kuhu?** > **☰** > **Eemalda otsetee(d)**.

2 Vali eemaldatav otsetee.

3 Kinnitamiseks vali otsetee uuesti.

4 Vali **Valmis**.

Asukohtade salvestamine

Asukoha salvestamine

1 Otsi asukohta (*Asukoha otsimine kategooria alusel, lehekülg 17*).

2 Vali otsingutulemuste seast asukoht.

3 Vali **i** > **Salvesta**.

4 Vajadusel sisesta nimi, seejärel vali **Valmis**.

5 Vali **Salvesta**.

Salvestatud asukohad sünkroniseeritakse sinu Garmin kontoga automaatselt, kui oled ühendatud dēzl rakendusega sinu seotud telefonis.

Oma praeguse asukoha salvestamine

- 1 Vali kaardil sõiduki ikoon.
- 2 Vali **Salvesta**.
- 3 Sisesta nimi ja vali **Valmis**.

Salvestatud asukoha muutmine

- 1 Vali **Kuhu?** > **Salv.-tud**.
- 2 Vajadusel vali kategooria.
- 3 Vali asukoht.
- 4 Vali **Redigeeri**.
- 5 Tee valik:
 - Vali **Nimi**.
 - Vali **Kaardi sümbol**, et muuta sümbolit, mida kasutati kaardil asukoha salvestamiseks.
 - Vali **Kogumikud** asukoha lisamiseks või eemaldamiseks oma salvestatud kogu kategooriatest.
 - Vali **Koordinaadid** GPSi koordinaatide redigeerimiseks asukoha jaoks.
- 6 Muuda teavet.
- 7 Vali **Valmis**.

Salvestatud asukoha kustutamine

MÄRKUS. kustutatud asukohti ei saa taastada.

- 1 Vali **Kuhu?** > **Salv.-tud**.
- 2 Vali vahepunkt.
- 3 Vali **Redigeeri** > **Kustuta** > **Jah**.

Sihtkohta navigeerimine

Teekonnad

Teekond on liikumistee praegusest asukohast ühte või enamasse sihtkohta.

- Seade arvutab soovitatava teekonna sihtkohta sinu määratud eelistuste põhjal, sh lähtudes teekonna arvutamise režiimist ([Teekonna arvutusrežiimi muutmine, lehekülg 26](#)) ja vältimistest ([Viivituste, teemaksude ja teatud piirkondade vältimine, lehekülg 26](#)).
- Seade saab automaatselt eirata ka maanteid, mis ei ole aktiivse sõiduki profiili jaoks sobivad.
- Sihtkohta navigeerimist saab alustada kiiresti soovitatava teekonna alusel, kuid võid valida ka alternatiivse marsruudi ([Teekonna alustamine, lehekülg 21](#)).
- Kui soovitud teatud maanteid kasutada või vältida, saad teekonda kohandada ([Teekonna kujundamine, lehekülg 25](#)).
- Teekonnale saab lisada mitu sihtkohta ([Asukoha lisamine teekonnale, lehekülg 25](#)).

Teekonna alustamine

1 Vali **Kuhu?** ja otsi asukohta (*Asukohtade otsimine ja salvestamine, lehekülg 13*).

2 Vali asukoht.

3 Tee valik:

- Navigeerimise alustamiseks soovitatud teekonna järgi vali **Mine!**.
- Alternatiivse teekonna valimiseks vali **Y** ja vali teekond.
Alternatiivsed teekonnad kuvatakse kaardist paremal.
- Teekonna muutmiseks vali **Y** > **Muuda teekonda** ja lisa teekonnale kujunduspunkte (*Teekonna kujundamine, lehekülg 25*).

Seade arvutab teekonna sihtkohta ning juhendab hääljuhiste ja kaardil kuvatava teabe abil (*Sinu teekond kaardil, lehekülg 22*). Teekonna põhimaanteede eelvaade kuvatakse mõneks sekundiks kaardi servas.

Kui pead teekonnal peatusi tegema, saad nende asukohad teekonnale lisada (*Asukoha lisamine teekonnale, lehekülg 25*).

Teekonna alustamine kaardil

Teekonna alustamiseks saad valida asukoha kaardilt.

1 Vali **Vaata kaarti**.

2 Otsinguala kuvamiseks lohista ja suurenda/vähenda kaarti.

3 Tee valik:

- Vali asukohamarker.
- Vali punkt, nt tänav, ristmik või aadress.

4 Vali **Mine!**.

Koju sõitmine

Kui alustad esimest korda koduteekonda, palub seade sisestada kodu asukohta.

1 Vali **Kuhu?** > **Mine koju**.

2 Vajadusel sisesta kodu asukoht.

Kodu asukohateabe muutmine

1 Vali **Kuhu?** > **≡** > **Seadista kodukoht**.

2 Sisesta kodu asukoht.

Sinu teekond kaardil

Seade juhendab sõitmisel sihtkohta hääluhiste ja kaardil oleva teabe abil. Järgmise pöörde, väljasõidu või muu tegevuse juhised kuvatakse kaardi ülaosas.



- 1 Järgmine tegevus teekonnal. Näitab järgmist pööret, väljasõitu või muud tegevust ning võimalusel sobivat sõidurada.
- 2 Kaugus järgmise tegevuseni.
- 3 Järgmise tegevusega seotud tänava nimi või väljasõit.
- 4 Kaardil esiletõstetud teekond.
- 5 Kaardi tööriistad. Kaardi tööriistu valides saad marsruudi ja ümbruse kohta lisateavet vaadata.
- 6 Andmeväli
VIHJE: väljal kuvatava teabe muutmiseks puuduta välja (*Kaardiandmete välja muutmine, lehekülg 33*).

Aktiivne sõiduraja juhendamine

Ärapöördele, mahasõidule või ristmikule lähenedes näidatakse kaardi kõrval detailset simulatsiooni, kui see on saadaval. Värvitud joon ① märgib õiget rada pöörde sooritamiseks.

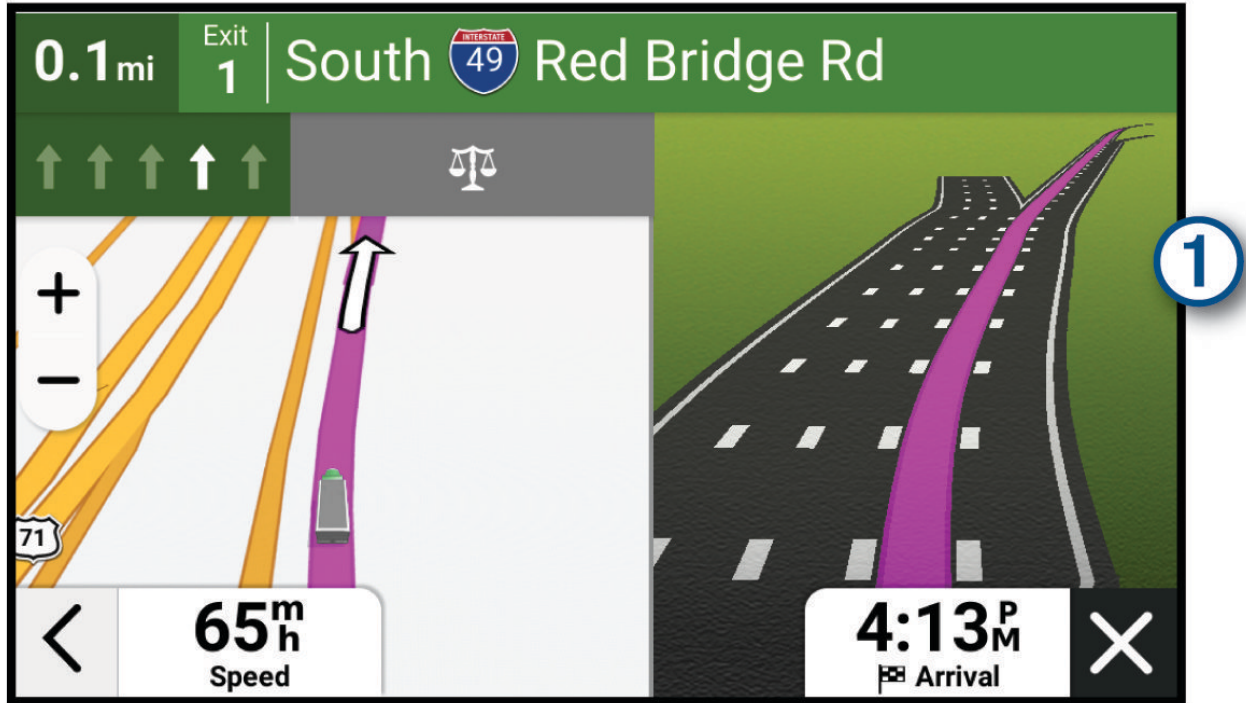

Populaarsete veokiteede kuvamine kaardil

Seade võib kaardil näidata populaarseid veokiteede. Nii saad valida oma sõidukile sobivaima tee.

Vali kaardilt .

Pöörete ja juhiste vaatamine

Teekonnal navigeerimisel saad vaadata eesolevaid pöördeid, sõidurajavahetusi või muid teekonna juhiseid.

1 Vali kaardil valik:

- Eesolevate pöörete ja juhiste vaatamiseks vali  > **Pöörded**.

Kaardi tööriist kuvab järgmised mitu pööret või suunda kaardi kõrval. Loendit uuendatakse teekonnal navigeerimisel automaatselt.

- Kogu teekonna pöörete ja suundade täieliku loendi vaatamiseks vali kaardi ülaosast tekstiriba.

2 Vali pööre või suund (valikuline).

Kuvatakse detailne teave. Suuremate maanteedel ristmike puhul võidakse kuvada ristmikukujutis, kui see on saadaval.

Kogu teekonna vaatamine kaardil

1 Teekonnal navigeerides vali suvaline koht kaardil.

2 Vali .

Saabumise planeerimine

Enne teekonna alustamist võid planeerida teekonna lõpus saabumise populaarsesse veoki sihtkohta, näiteks laadimisdokile või veoki parkimiskohta. Kaardile on võimalik lisada ka enda sihtkohti.

1 Vali **Kuhu?** ning otsi asukohta (*Asukohtade otsimine ja salvestamine, lehekülg 13*).

2 Vali asukoht.

3 Vali **Plaaneri saabumist**.

Kaardile ilmub sihtkoha eelvaade. Kaardi kõrvale ilmuvad populaarsed veoki sihtkohad. Kui dēzl seade on paaristatud dēzl rakendusega, laadib see BirdsEye satelliidipildid automaatselt alla.

4 Vali sihtkoht ja seejärel **Mine!**.

Sihtkohta saabumine

Sihtkohale lähenedes annab seade teavet teekonna lõppemise kohta.

- 🚩 näitab sihtpunkti kaardil ning sihtpunkti jõudmisest teavitatakse häälteate abil.
- Veokiprofiili kasutamisel teatud sihtkohtadele lähenedes pakub seade automaatselt nt veokite laadimiskoha või veokiparkla otsimise võimalust. Võid valida kaardil soovituskohta ja valida sihtkohta navigeerimiseks Mine!.
- Sihtpunktis peatudes lõpetab seade automaatselt teekonna. Kui seade kohalejõudmist ise ei tuvasta, vali teekonna lõpetamiseks  > **Peata**.

Veokimarsruudi läbimine

Veokiga teatud sihtkohta saabumisel kuvatakse kaardivahend, mis aitab leida veokite levinud sihtkohti, nagu parklad ja laadimiskohad.

1 Vali kaardi tööriist .

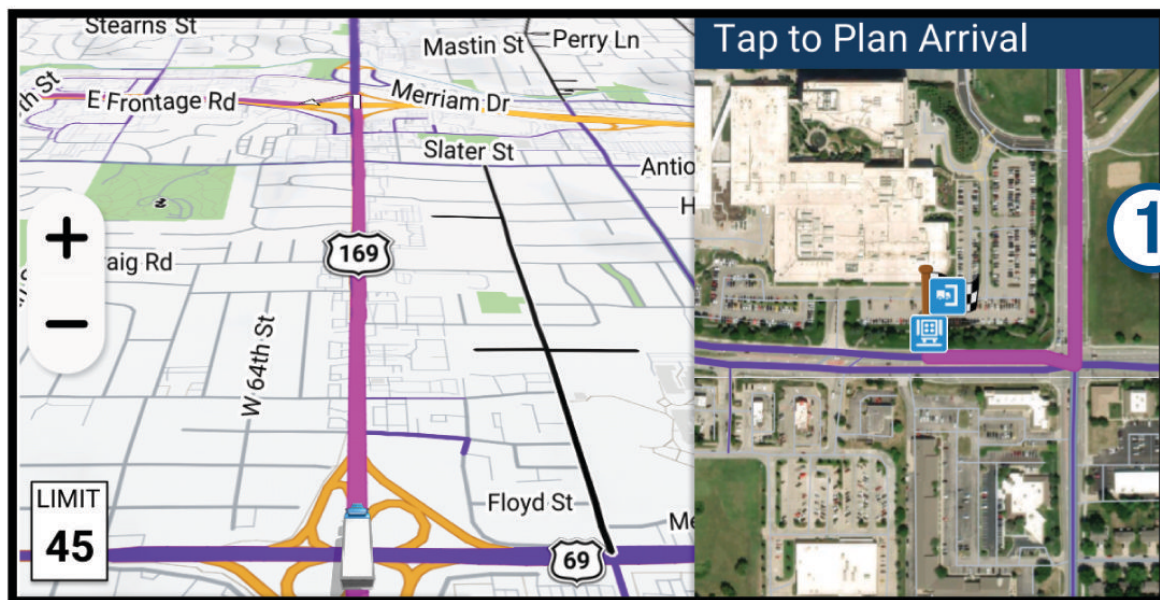

2 Puuduta kaarti ja vali veoki sihtkoht.

3 Vali **Mine!**.

Parkimine sihtkoha lähedal

Seade aitab leida sihtpunktis parkimiskohta. Teatud sihtkohtadele lähenedes pakub seade parkimiskohti automaatselt.

MÄRKUS. see funktsioon on saadaval ainult siis, kui kasutad auto sõidukiprofiili. Veoki sõidukiprofiili kasutamisel saab otsida sihtkoha lähedal asuvaid veokite parkimiskohti (*Veoki parkimiskoha leidmine, lehekülg 18*).

1 Tee valik:

- Kui seade soovib parkimiskohti, vali **Rohkem** kõigi soovitatud parkimiskohtade nägemiseks.

MÄRKUS. soovitatud parkimiskoha valimisel uuendab seade marsruuti automaatselt.

- Kui seade ei soovita parkimiskohti, vali **Kuhu? > Kategooriad > Parkimine** ja seejärel vali otsinguala jaoks **Sihtkoha lähedal**.

2 Vali parkimiskoht ja seejärel **Mine!**

Seade juhatab sind parkimisalale.

Aktiivse teekonna muutmine

Asukoha lisamine teekonnale

Enne asukoha lisamist teekonnale pead teekonnal navigeerima (*Teekonna alustamine, lehekülg 21*).

Asukohti saab lisada ka teekonna keskel või lõpus. Näiteks saad teekonna järgmise sihtkohana lisada tankla.

VIHJE: paljude sihtkohtade või ajaliselt planeeritud peatustega keerukaid teekondi saad luua teekonnaplaneerijaga, et teekonda kavandada ja ajakavastada ning see salvestada (*Teekonna plaanimine, lehekülg 42*).

1 Vali kaardil  > **Kuhu?**

2 Otsi asukohta (*Asukohtade otsimine ja salvestamine, lehekülg 13*).

3 Vali asukoht.

4 Vali **Mine!**

5 Tee valik:

- Asukoha lisamiseks teekonna järgmise sihtkohana vali **Lisa järg. peatusena**.
- Asukoha lisamiseks teekonna lõppu vali **Lisa lõpp-peatusena**.
- Asukoha lisamiseks ja sihtkohtade järjestuse määramiseks vali **Lisa aktiiv. teekonnale**.

Seade võtab lisatud asukoha arvesse ja arvutab teekonna uuesti ning juhatab sind järjekorras sihtkohtadesse.

Teekonna kujundamine

Enne teekonna kujundamist pead teekonda alustama (*Teekonna alustamine, lehekülg 21*).

Kursi muutmiseks saad teekonda käsitsi kujundada. Nii saad teekonna suunata teatud maanteele või läbida teatud piirkond ilma peatuse või sihtkoha lisamiseta teekonnale.

1 Vali kaardil  > **Muuda teekonda > Kujunda teekond**.

Seade lülitub teekonna kujundamise režiimile.

2 Kujundamispunkti loomiseks vali kaardil asukoht.

VIHJE: kaardi suurendamiseks ja täpsema asukoha märkimiseks saad valida .

3 Vajadusel tee valik:

- Kujunduspunktide lisamiseks teekonnale vali kaardil täiendavaid asukohti.
- Kujunduspunti eemaldamiseks vali kujunduspunkt ja siis .

4 Vali .

Ümbersõit

Võid teha teekonnal ümbersõidu või vältida teatud teid. See on kasulik ehituspiirkonda, suletud või kehvadele teedele sattudes.

1 Vali kaardilt  > **Muuda teekonda**.

2 Tee valik:

- Ümbersõidu teepikkuse kehtestamiseks vali **Ümbersõit vahemaa järgi**.
- Teekonnal kindlast teest ümbersõidu tegemiseks vali **Ümbersõit vastavalt teele**.

Teekonna arvutusrežiimi muutmine

1 Vali  > **Navigeerimine** > **Arvutusrežiim**.

2 Tee valik:

- Valige **Kiirem aeg**, et valida teekond, mida mööda on võimalik kiiremini sõita, kuid mis võib olla pikem.
- Vali **Sirge joon**, et arvutada otse mööda sirgjoont kulgevad marsruudid.

Teekonna lõpetamine

• Vali kaardil  > **Peata**.

• Vali avakuval **Peata**.

Soovitatud teekondade kasutamine

Enne funktsiooni kasutamist pead salvestama vähemalt ühe asukoha ja aktiveerima reisilogi funktsiooni ([Seadme sätted ja tooteteave, lehekülg 52](#)).

Funktsiooni myTrends™ abil arvutab seade sihtkohta saabumise reisiandmete, nädalapäeva ja kellaaja alusel. Kui oled salvestanud sihtkohta mitu korda sõitnud, võidakse sihtkoht kuvada kaardi navigeerimisribal koos hinnangulise reisiaja ning liiklusteabega.

Soovitatud teekonna vaatamiseks vali navigeerimisriba.

Viivituste, teemaksude ja teatud piirkondade vältimine

Teekonnale jäävate liiklusviivituste vältimine

Enne kui saad liiklusseisakuid vältida, pead vastu võtma liiklusteabe ([Liiklusteabe vastuvõtmine nutitelefonil abil, lehekülg 36](#)).

Seade optimeerib vaikinisi teekonda, et vältida liiklusseisakuid automaatselt. Kui oled selle valiku liiklusseadetes keelanud ([Liiklusseaded, lehekülg 51](#)), saad liiklusseisakuid vaadata ja vältida käsitsi.

1 Teekonnal navigeerides vali  > **Liiklus**.

2 Vali **Alternatiivne teekond**, kui see on saadaval.

3 Vali **Mine!**.

Tee tüüpide vältimine

1 Vali  > **Navigeerimine** > **Välgi**.

2 Vali teekonnal välditavad tee tüübid ja seejärel vali **Salvesta**.

Loodushoiualade vältimine

Seade saab vältida keskkonna- või heitmepiiranguid, mis võivad veokile kehtida. See valik rakendub aktiivse sõiduki profiili veokitüübile (*Sõiduki profiilid, lehekülg 8*).

1 Vali  > **Navigeerimine** > **Loodushoiualad**.

2 Tee valik:

- Kui soovid, et seade küsiks enne loodushoiuala lisamist alati luba, vali **Küsi alati**.
- Loodushoiualade alatiseks vältimiseks vali **Välidi**.
- Loodushoiualade alatiseks lubamiseks vali **Luba**.

3 Vali **Salvesta**.

Kohandatud vältimised

Funktsiooniga Kohandatud vältimised saad teatud piirkondi või teelõike vältida. Seade väldib teekonna arvutamisel neid piirkondi ja maanteid, kui on olemas muid mõistlikke teekondi.

Tee vältimine

1 Vali  > **Navigeerimine** > **Kohandatud vältimised**.

2 Vajadusel vali **Lisa välditav objekt**.

3 Vali **Lisa välditav tee**.

4 Vali välditava tee osa alguspunkt ja seejärel vali **Järgmine**.

5 Vali teeosa lõpp-punkt ja seejärel vali **Järgmine**.

6 Vali **Valmis**.

Piirkonna vältimine

1 Vali  > **Navigeerimine** > **Kohandatud vältimised**.

2 Vajadusel vali **Lisa välditav objekt**.

3 Vali **Lisa välditav ala**.

4 Vali välditava piirkonna vasak ülanurk ja seejärel vali **Järgmine**.

5 Vali välditava piirkonna parem alanurk ja seejärel vali **Järgmine**.

Valitud piirkond varjutatakse kaardil.

6 Vali **Valmis**.

Kohandatud välditavate objektide blokeerimine



Saad välditavaid objekte blokeerida neid kustutamata.

1 Vali  > **Navigeerimine** > **Kohandatud vältimised**.

2 Vali välditavad objektid.

3 Vali  > **Keela**.

Kohandatud välditavate objektide kustutamine

1 Vali  > **Navigeerimine** > **Kohandatud vältimised** > .

2 Tee valik:

- Kõigi kohandatud vältimiste kustutamiseks vali **Vali kõik** > **Kustuta**.
- Ühe välditava objekti kustutamiseks vali välditav objekt ja seejärel vali **Kustuta**.





Kaardi kasutamine

Kaarti saab kasutada teekonna navigeerimiseks (*Sinu teekond kaardil, lehekülg 22*) või ümbruskonna kaardi vaatamiseks siis, kui ükski teekond pole aktiivne.

1 Vali **Vaata kaarti**.

2 Vali suvaline koht kaardil.

3 Tee valik:

- Vasakule, paremale, ülesse või alla liikumiseks lohista kaarti.
- Kaardikihtide, nagu topograafiliste ja BirdsEye kujutiste lisamiseks või eemaldamiseks vali .
- Suurendamiseks vali , vähendamiseks vali .
- Vaadete Põhi üleval, 2D ja 3D vahel lülitumiseks vali .
- Teekonnaplaneerija avamiseks vali  (*Teekonnaplaneerija, lehekülg 42*).
- Teekonna alustamiseks vali kaardilt asukoht ja vali **Mine!** (*Teekonna alustamine kaardil, lehekülg 21*).

Kaardi tööriistad

Kaardi tööriistad tagavad kiire juurdepääsu teabele ja seadme funktsioonidele kaardi vaatamise ajal. Kui aktiveerid kaardi tööriista, siis ilmub see paneelina kaardi servas.

Peata: peatab navigeerimise aktiivsel teekonnal.

Kaamera: võimaldab armatuurlaua kaamera juhtimist ja kuvab kokkupõrke ja sõidurealt väljumise hoiatusi. Samuti annab juurdepääsu pardakaamera pildinäidikule ja juhiabisüsteemi seadetele.

Muuda teekonda: võimaldab teha ümbersõite või vältida marsruudil olevaid teatud asukohti (*Aktiivse teekonna muutmine, lehekülg 25*).

Vaigista navigeerim.: vaigistab seadme heli.

Eespool asuvad linnad: kuvab aktiivsele marsruudile või maanteele jäävaid eespool asuvaid linnu ja teeninduskohti (*Eespool asuvad linnad, lehekülg 29*).

Eespool: kuvab eespool olevad teekonna asukohad või maantee, millel liigud (*Eespool, lehekülg 29*).

Kõrgus: kuvab teele jäävad kõrguste muutused.

Liiklus: kuvab praeguse teekonna või piirkonna liiklusolud (*Eesoleva liikluse vaatamine, lehekülg 32*). Seda funktsiooni ei saa teatud piirkondade ja teatud seadmemudelitel puhul kasutada.

Reisiandmed: kuvab kohandatud reisiandmed, nagu kiiruse või läbisõidu (*Reisiandmete vaatamine kaardil, lehekülg 32*).

Pöörded: kuvab teekonnal eesolevate pöörete loendi (*Pöörete ja juhiste vaatamine, lehekülg 23*).

Phone: kuvab ühendatud telefoni viimaste kõnede loendi ning kuvab aktiivse kõne ajal saadaolevad kõnesuvandid (*Kõnesuvandid, lehekülg 35*).

Ilm: kuvab piirkonna ilmaolud.

Kiiruskaamera teavitus: võimaldab anda teada kiiruskaamerast või punase fooritule kaamerast. Seda tööriista saab kasutada üksnes siis, kui seadmes on kiiruskaamera või punase fooritule kaamera andmed ja rakendusega dēzl on loodud aktiivne ühendus.

Garmin eLog: kuvab rakendusest Garmin eLog kasutusaja teabe..

Muusika: kuvab meediumi juhtseadmed ja teabe.

Nutiteavitused: kuvab sinu ühendatud telefonist hiljutised nutiteavitused (*Nutiteavitused, lehekülg 34*).

PrePass®: kuvab märguanded eesolevate kaalumisjaamade ja ümbersõidu otsuste kohta (*PrePass®, lehekülg 41*).

Plaaneeri saabumist: näitab kaarti sihtkohta ja võimaldab otsida veoki sihtkohti.

Love's: näitab teele jäävaid Love's Travel Stops® kohti.

MÄRKUS. funktsioon on kasutatav vaid Põhja-Ameerikas.



Pilot Flying J: näitab teele jäävaid Pilot Flying J Travel Centers™ kohti.

MÄRKUS. funktsioon on kasutatav vaid Põhja-Ameerikas.

Puhkepauside planeerija: kuvab igapäevased sõidutunnid, sõidutundide koguarvu ja aja järgmise puhkepausini.

Kaardi ülevaade: kuvab kaardil sinu teekonna ülevaate.

Kaardi tööriista vaatamine

- 1 Vali kaardil .
- 2 Vali kaardi tööriist.
Kaardi tööriist ilmub paneelina kaardi serva.
- 3 Pärast kaardi tööriista kasutamise lõpetamist vali .

Eespool

Tööriist Eespool annab teavet teekonnal eesolevate asukohtade või maantee kohta, millel liigud. Saad kategooria põhjal vaadata eesolevaid huvipunkte, nagu restorane, tanklaid või muid piirkondi.



Saad kohandada kategooriaid, mis kuvatakse tööriistas Eespool.

Eespool olevate asukohtade vaatamine

- 1 Vali kaardil  > **Eespool**.
Sõidu ajal kuvab kaardivahend teele või marsruudile jääva järgmise asukoha.
- 2 Tee valik.
 - Kui kaardivahend kuvab kategooriad, vali kategooria, et kuvada sellesse kategooriasse kuuluvad lähedalasuvad kohad.
 - Kui kaardivahend kuvab eespool olevad asukohad, vali asukoht ja vaata asukoha üksikasju või alusta teekonda asukohta.

Eespool kategooriate kohandamine

Saad kohandada asukohtade kategooriaid, mis kuvatakse tööriistas Eespool.

- 1 Vali kaardil  > **Eespool**.
- 2 Vali kategooria.
- 3 Vali .
- 4 Tee valik:
 - Loendis kategooria ette- või tahapoole liigutamiseks vali nool ja lohista see kategooria nimest paremale.
 - Kategooria muutmiseks vali kategooria.
 - Kohandatud kategooria loomiseks vali kategooria, vali **Kohandatud otsing** ja sisesta ettevõtte või kategooria nimi.
- 5 Vali **Salvesta**.

Eespool asuvad linnad

Maanteel või maanteed sisaldaval teekonnal sõites pakub vahend Eespool asuvad linnad teavet teele jäävate linnade kohta. Kaardivahend kuvab iga linna kohta kauguse maanteelt mahasõidu, teele jäävate teenindusjaamade kohta, sarnaselt liiklusmärkidel olevale teabele.

Eespool olevate linnade ja mahasõiduteenuste vaatamine



- 1 Vali kaardil  > **Eespool asuvad linnad**.
Maanteel või aktiivsel marsruudil liikudes kuvab kaardivahend teavet eespool olevate linnade ja mahasõitude kohta.
- 2 Vali linn.
Seade kuvab valitud linna lähistel olevad huvipunktid, nagu tanklad, majutuskohad või restoranid.
- 3 Vali asukoht, seejärel valige sinna navigeerimiseks **Mine!**.

Kaardil esitatud teepiirangud

HOIATUS

Sõiduki profiilomaduste sisestamine ei garanteeri, et sõiduki omadusi arvestatakse kõigi teekonna soovitude tegemisel, või et saad hoiatusikoone kõikidel juhtudel. Kaardiandmetes võib esineda puudusi ja seade ei suuda nendega arvestada kõigi teeolude ja piirangute korral. Kui juhid, jälgi alati tähelepanelikult kõiki liiklusmärke ja teeseisukorda.

Kaardil esitatud hallid ja mustad teed näitavad sinu praeguse sõiduki profiili teepiiranguid.

	Kaubaveoteede piirangud. Tee on piiratud kaubavedude jaoks kindlatel tingimustel.
	Kõik muud teepiirangud. Võimalik, et tee ei ole sinu praeguse sõiduki profiili jaoks ligipääsetav.

Hoiatussümbolid

HOIATUS

Sõiduki profiilomaduste sisestamine ei garanteeri, et sõiduki omadusi arvestatakse kõigi teekonna soovitude tegemisel, või et saad hoiatusikoone kõikidel juhtudel. Kaardiandmetes võib esineda puudusi ja seade ei suuda nendega arvestada kõigi teeolude ja piirangute korral. Kui juhid, jälgi alati tähelepanelikult kõiki liiklusmärke ja teeseisukorda.

Kaardile või teekonna juhistesse võivad ilmuda hoiatussümbolid, mis teavitavad teid võimalikest ohtudest, teeoludest ja lähenevatest kaalujaamadest.

Piirangute hoiatused

	Kõrgus
	Kaal
	Teljekoormus
	Pikkus
	Laius
	Veokid keelatud
	Haagised keelatud
	Materjali piirangud
	Tuleohtlikud ained või lõhkeained pole lubatud
	Vee saasteained keelatud
	Vasakule pööramine keelatud
	Paremale pööramine keelatud
	Tagasipööre keelatud

Teeolude hoiatused

	Kinnijäämise oht
	Külgtuul
	Kitsas tee
	Järsk kurv
	Järsk langus
	Järsk tõus
	Puuoksad tee kohal

Hoiatused

	Kaalujaam
	Tee pole mõeldud veokitele

Reisiinfo

Reisiandmete vaatamine kaardil

Vali kaardil  > Reisiandmed.

Reisiandmete väljade kohandamine

1 Vali kaardil  > Reisiandmed.

2 Vali reisiandmete väli.

3 Tee valik.

Reisiandmete kaardi tööriista ilmub uus reisiandmete väli.

Reisiajaloo kuvamine

Seade salvestab läbitud tee kohta reisiajaloo.

1 Vali  > Kaart > Kaardikihid.

2 Vali **Varemkülastatud kohad** märkeruut.

Reisiinfo lähtestamine

1 Vali kaardil **Kiirus**.

2 Vali reisiinfo väli.

3 Vali  > **Lähtesta väli (väljad)**.

4 Tee valik:

- Teekonnal navigeerides vali **Vali kõik**, et lähtestada esimesel leheküljel kõik andmeväljad peale kiirusemõõdiku.
- Reisi A ja koguandmete lähtestamiseks vali **Lähtesta koguandmed**.
- Maksimaalse kiiruse lähtestamiseks vali **Lähtesta max kiirus**.
- Odomeetri lähtestamiseks vali **Lähtesta reis B**.

Eesoleva liicluse vaatamine

TEATIS

Garmin ei vastuta liiclusteabe täpsuse ega ajakohasuse eest.

Enne selle funktsiooni kasutamist peab seade liiclusteavet vastu võtma (*Liiklus, lehekülg 36*).

Saad vaadata marsruudile või teele jäävaid liiklusummikuid.

1 Teekonnal navigeerides vali  > **Liiklus**.

Lähim liiklusummik ilmub ekraanile kaardi paremas servas.

2 Täiendavate andmete vaatamiseks vali liiklusummik.



Liicluse vaatamine kaardil

Liikluskaart kuvab värvidega kodeeritud liiklusvoolu ja viivitused lähimatel teedel.

1 Vali peamenüüst  > **Liiklus**.

2 Vajadusel vali  > **Legend**, et vaadata liikluskaardi tingmärke.

Liiklusummikute otsimine

- 1 Vali peamenüüst  > **Liiklus**.
- 2 Vali  > **Juhtumid**.
- 3 Vali loendist üksus.
- 4 Enam kui ühe ummiku korral kasuta täiendavate ummikute vaatamiseks nooli.

Kaardi kohandamine

Kaardikihtide kohandamine

Saad valida, milliseid andmeid kaardil kuvatakse, näiteks ikoonid huvipunktide ja teeolude tähistamiseks.

- 1 Vali  > **Kaart** > **Kaardikihid**.
- 2 Vali kaardile lisatavad kihid ja seejärel **Salvesta**.

Kaardiandmete välja muutmine

- 1 Vali kaardil andmeväli.
MÄRKUS. valikut Kiirus ei saa kohandada.
- 2 Vali kuvatav andmetüüp.

Kaardiperspektiivi vahetamine

- 1 Vali  > **Kaart** > **Sõidukaardi vaade**.
- 2 Tee valik:
 - Vali **Suund üles**, et kuvada kahemõõtmeline (2D) sõidukaart, kus sõidusuund on märgitud kaardi ülaosas.
 - Vali **Põhi üleval**, et kuvada kahemõõtmeline kaart, kus põhjasuund jääb üles.
 - Vali **3D**, et kuvada kolmemõõtmeline kaart.
- 3 Vali **Salvesta**.

Reaalajas teenused, liiklusteave ja nutitelefonifunktsioonid

HOIATUS

Ära loe ega kasuta teatisi sõidu ajal, kuna su tähelepanu võib hajuda ja see võib põhjustada õnnetuse, mis võib lõppeda tõsiste kehavigastuste või surmaga.

Rakenduse dēzl abil saab seade vastu võtta nutiteavitusi ja reaalajas teavet, nt reaalajas liiklusandmeid ja ilmateavet.

Reaalajas liiklusteave: saadab seadmele reaalaja liiklusteavet, näiteks teavet liiklusõnnetuste ja viivituste, tee-ehituste ja teesulgemiste kohta (*Liiklus, lehekülg 36*).

Ilmateave: saadab reaalajas ilmateateid, teeolude ja ilmaradari teavet seadmesse (*Ilmateate vaatamine, lehekülg 43*).

Nutiteavitused: kuvab telefoni teavitused ja sõnumid seadmes. See funktsioon on saadaval ainult teatud keeltes.

Vabakäehelistamine: saad seadmega helistada ja telefonikõnesid vastu võtta ning seadet vabakäevaljuhääldina kasutada. Kui valitud keel toetab häälkäskluste funktsiooni, saad helistada häälkäskluste abil.

Asukohtade saatmine seadmesse: saad asukohad nutitelefoni navigatsiooniseadmesse saata.

Nutitelefoniga paaristamine

Seadme dēzl saab nutitelefoni ja rakendusega dēzl siduda, et kasutada lisafunktsioone ja pääseda juurde reaalaajas teabele (*Reaalaajas teenused, liiklusteave ja nutitelefoni funktsioonid, lehekülg 33*).

- 1 Installeeri rakendus dēzl nutitelefoni rakenduste poest.
- 2 Lülita seade dēzl sisse ning aseta seade ja nutitelefon üksteisest 3 m (10 jala) kaugusele.
- 3 Ava telefonis rakendus dēzl.
- 4 Järgi ekraanil kuvatavaid juhiseid, et kontole Garmin sisse logida ning paaristamine ja seadistamine lõpule viia.

Kuvatakse peamine rakenduse juhtpaneel. Pärast seadmete paaristamist loovad need automaatselt ühenduse, kui need on sisse lülitatud ja asuvad levialas.

Aadressile või asukohta liikumine rakendusega dēzl

Rakendusega dēzl saad otsida aadressi, ettevõtet või huvipunkti ning selle andmed navigeerimiseks seadmesse dēzl saata.

- 1 Tee rakenduses dēzl valik **Kuhu?**.
- 2 Tee valik:
 - Sinu lähedal oleva koha otsimiseks sisesta majanumber ja tänavanimi.
 - Muus linnas aadressi otsimiseks sisesta majanumber, tänavanimi, linn ja riik.
 - Nime alusel ettevõtte otsimiseks sisesta nime osa või täielik nimi.
 - Linna otsimiseks sisesta linn ja riik.

Sisestamise ajal kuvatakse otsinguvälja all soovitusi.

- 3 Vali soovitatud otsingutulemus.
Rakendus kuvab asukoha kaardil.
- 4 Teekonna alustamiseks vali **Saada seadmesse**.

Seade dēzl alustab navigeerimist valitud asukohta ning asukoht lisatakse sinu viimastesse otsingutulemustesse menüüs Kuhu?.

Nutiteavitused



Kui seade on rakendusega dēzl ühendatud, saad vaadata seadmes dēzl nutitelefonist pärit teavitusi, näiteks tekstisõnumeid, sissetulevaid kõnesid ja kalendris olevaid kohtumisi.

Teavituste vastuvõtmine kaardi vaatamise ajal

HOIATUS

Ära loe ega kasuta teatise sõidu ajal, kuna su tähelepanu võib hajuda ja see võib põhjustada õnnetuse, mis võib lõppeda tõsiste kehavigastuste või surmaga.

Selle funktsiooni kasutamiseks peab seade olema ühendatud toetatud telefoniga, milles töötab rakendus dēzl. Kaardi vaatamise ajal kuvatakse uued teavitused ekraani servas kaardi tööriistas. Kui kasutad seadet kaasreisijana, pead teavituste vaatamiseks kinnitama, et oled reisija, mitte juht.

- Teavituse eiramiseks vali  või oota, kuni hüpikaken ise ekraanilt kaob.
Hüpikaken sulgub, kuid teavitus jääb telefonis aktiivseks.
- Teavituse vaatamiseks vali teavituse tekst.
- Teavituse kuulamiseks vali .

Seade loeb teavituse ette kõnesünteesitehnoloogia abil. See funktsioon on saadaval ainult teatud keeltes.

Käed-vabad helistamine

MÄRKUS. kuigi süsteem toetab enamike telefonide ühendamist, ei saa garanteerida kindla telefoni toimimist süsteemiga. Kõik funktsioonid ei pruugi olla sinu telefoniga kasutatavad.

Bluetooth juhtmevaba tehnoloogia abil saab seade luua ühenduse mobiilseadmega ja muutuda vabakäeseadmeks (*Nutitefoniga paaristamine, lehekülg 34*). Kui telefon on ühendatud, saad seadmega helistada ja kõnesid vastu võtta.

Helistamine

- 1 Vali  > **Telefon**.
- 2 Tee valik.
 - Numbril valimiseks vali **Vali nr**, sisesta number ja vali **Vali nr**.
 - Hiljutiste, vastamata või viimati valitud numbrite või vastuvõetud kõnede kuvamiseks vali **Kõnede ajalugu**, vali logi ja number ning helistamiseks vali **Helista**.
 - Telefoniraamatu kontaktile helistamiseks vali **Telefoniraamat**, vali kontakt ja vali **Helista**.
 - Huvipunktile, nagu restoranile või huviväärsusele helistamiseks vali **Sirvi kategooriaid**, vali kategooria, asukoht ja **Helista**.

Koju helistamine

Enne koju helistamist sisesta kodu telefoninumber.

Vali  > **Telefon** > **Helista koju**.

Helistamine häälvalimise abil



- 1 Vali  > **Telefon** > **Häälvalimine**.
- 2 Kuula hääljuhust.
- 3 Ütle **Call** ja seejärel ütle kontakti nimi, telefoninumber või asukoht.

Kõne vastuvõtmine

Kõne saabumisel valige **Vastan** või **Lõpeta**.

Kõnesuvandid

Kõnesuvandid kuvatakse kaardil kõne vastuvõtmisel. Kõik suvandid ei ühildu telefoniga.

VIHJE: kui sulged kõnesuvandite lehe, saad selle uuesti avada, kui valid mis tahes kuval . Võid valida ka kaardil  > .

- Konverentskõne seadistamiseks vali **Lisa kõne**.
- Heli suunamiseks telefoni vali **Pooleloolev kõne navigatsiooniseadmes**.
VIHJE: kasuta seda funktsiooni, kui soovid Bluetooth ühenduse välja lülitada ja telefonikõnet jätkata või kui vajad privaatsust.
- Numbriklahvistiku kasutamiseks vali **Klahvistik**.
VIHJE: kasuta funktsiooni automatiseeritud süsteemide, nagu kõneposti kasutamiseks.
- Mikrofoni vaigistamiseks valige **Vaigista**.
- Lõpetamiseks valige **Kõne lõpp**.

Funktsioonide Bluetooth lubamine või keelamine

Võid Bluetooth funktsioonid, näiteks telefonikõned, meediumi heli ja reaalajas teenused paaristatud nutitefonis lubada või keelata.

- 1 Vali  > **Telefon**.
- 2 Vali oma telefoni nimi.
- 3 Vali funktsioon, mille soovid lubada või keelata.

Rakenduste teavituste kuvamine või peitmine

Saad kasutada rakendust dēzl selle kohandamiseks, millist tüüpi nutitelefoniteavitused seadmes sinu dēzl kuvatakse.

- 1 Ava telefonis rakendus dēzl.
- 2 Vali  > **Nutiteavitused**.
Ilmub nutitelefoni rakenduse kategooriatega loend.
- 3 Vastava rakendusetüübi teavituste lubamiseks või keelamiseks vali kategooria.

Bluetooth seadme lahtiühendamine

Saad Bluetooth seadme ajutiselt lahti ühendada seda seotud seadmete loendist kustutamata. Seadme Bluetooth saab edaspidi automaatselt seadmega dēzl ühendada.

- 1 Vali  > **Telefon**.
- 2 Vali lahtiühendamiseks seade.
- 3 Vali **Katkesta ühendus**.

Seotud telefoni kustutamine

Saad seotud telefoni kustutada, et takistada sel tulevikus automaatselt seadmega ühenduse loomist.

- 1 Vali  > **Telefon**.
- 2 Vali telefon ja seejärel **Unusta seade**.

Liiklus

TEATIS

Garmin ei vastuta liiklusteabe täpsuse ega ajakohasuse eest.

Seade saab esitada teavet teele jääva liikluse kohta. Saad määrata seadme teekonna arvutamisel vältima liiklust ja leidma sihtkohta uue marsruudi, kui aktiivsel teekonnal ootab ees pikem liiklusseisak (*Liiklusseaded, lehekülg 51*). Liikluskaart võimaldab jälgida kaardil sinu piirkonda jäävaid liiklusseisakuid.

Liiklusteabe pakkumiseks peab seade liiklusteavet vastu võtma.

- Kõik tootemudelid saavad tellimusevabasid liiklusandmeid rakenduse dēzl kaudu (*Liiklusteabe vastuvõtmine nutitelefoni abil, lehekülg 36*).

Liiklusteave ei ole kõikides piirkondades kättesaadav. Teavet liiklusteabe levialade kohta leiad aadressilt garmin.com/traffic.



Liiklusteabe vastuvõtmine nutitelefoni abil

Seade saab vastu võtta tellimusvaba liiklusteavet, kui seade on ühendatud nutitelefoni, milles töötab rakendus dēzl.



- 1 Ühenda seade rakendusega dēzl.
- 2 Vali seadmes dēzl  > **Liiklus** > **Liiklus** ja veendu, et suvand **Garmin Live Traffic** oleks valitud.

Liikluse vaatamine kaardil

Liikluskaart kuvab värvidega kodeeritud liiklusvoolu ja viivitused lähimatel teedel.

- 1 Vali peamenüüst  > **Liiklus**.
- 2 Vajadusel vali  > **Legend**, et vaadata liikluskaardi tingimärke.

Liiklusummikute otsimine

- 1 Vali peamenüüst  > **Liiklus**.
- 2 Vali  > **Juhtumid**.
- 3 Vali loendist üksus.
- 4 Enam kui ühe ummiku korral kasuta täiendavate ummikute vaatamiseks nooli.

Sõiduki ja juhi tööriistad

Puhkepauside planeerimine

TEATIS

See seade EI ole heaks kiidetud asendusena tööloogi sissekannetele, mida nõuavad föderalsed mootorsõiduki ohutusnõuded (FMCSA). Juhid peavad täitma kõik rakenduvad riiklikud töötundidele esitatud nõuded. Kui integreerida seade rakendusega Garmin eLog ühilduva elektroonilise logimiseseadmega (ELD), saab transpordiettevõtte selle seadme abil täita töötundide registreerimise ja puhkepauside nõudeid. Lisateabe saamiseks või Garmin eLog seadmest ostu tegemiseks külasta veebilehte garmin.com/elog.

Kui puhkepauside planeerimise funktsioon on lubatud, annab seade üks tund enne puhkeaja ja sõidutundide piirangute ning marsruudile jäävate soovitatavate puhkealade saabumist nendest märku. Selle funktsiooni abil saad töötundide kohta arvet pidada ning seetõttu paremini ohutusnõudeid järgida.

MÄRKUS. puhkepauside planeerimise funktsiooni ei saa kasutada, kui sõidukiprofiil on aktiivne.

Soovitatud puhkepausi tegemine

Seade annab märku, kui on aeg puhkepausiks, ning kuvab ka marsruudile jäävad soovitatavad puhkealad huvipunktidena.

Vali soovitatavate puhkealade loendist huvipunkt.

Seade lisab puhkeala teekonna järgmiseks sihtkohaks.

Puhkepausi taimeri käivitamine

Puhkepausi taimer käivitub automaatselt, kui sõiduk liigub 30 sekundi jooksul vähemalt 8 km/h (5m/h). Taimeri saab käivitada käsitsi ükskõik mis ajal.

- 1 Vali kaardilt  > **Puhkepauside planeerija**.
- 2 Vali **Käivita taimer**.

Puhkepauside taimeri ajutine peatamine ja lähtestamine

Puhkepauside taimer peatub automaatselt, kui sõiduk peatub kolmeks või enamaks minutiks. Taimeri saab käsitsi lühiajaliselt peatada näiteks parkimise või veokipeatuse tegemiseks. Sõidu lõpus lähtesta taimer käsitsi.

- 1 Vali **Peata taimer**.
- 2 Tee valik:
 - Taimeri katkestamiseks vali **Peata**.
 - Taimeri peatamiseks ja lähtestamiseks vali **Lähtesta**.

Sõidutundide muutmine

Sõidutundide koguarvu saab muuta, et need vastaksid paremini tööarvestustundidele.

- 1 Puhkepauside planeerika funktsiooni kasutades vali **Sõidutunnid kokku**.
- 2 Sisesta sõidutundide koguarv.
- 3 Vali **Salvesta**.

Päevase sõidupiirangu muutmine

Päevast sõidupiirangut saab muuta piirkonna juriidiliste nõuete alusel.

MÄRKUS. see funktsioon ei ole saadaval kõikides piirkondades.

- 1 Vali puhkepauside planeeriija funktsiooni abil **Päeva sõidutunnid**.
- 2 Vali oma piirkonna päevane sõidupiirang.
- 3 Vali **Salvesta**.

Garmin eLog

Adapter Garmin eLog võimaldab transpordiettevõttel järgida töötundide ja sõidupauside logimisega seotud nõudeid. Kui adapter Garmin eLog on seotud ühilduva mobiilseadmega, saab seadmes dēzl kuvada töötundide teavet. Adapter Garmin eLog ei ole kõigis piirkondades saadaval. Lisateabe saamiseks või adapteri Garmin eLog ostmiseks külasta veebilehte garmin.com/elog.

MÄRKUS. Garmin eLog funktsioone ei saa kasutada, kui sõidukiprofiil on aktiivne.

Seadme Garmin eLog funktsioonide häälestamine seadmes dēzl

- 1 Seo adapter Garmin eLog mobiilseadmes rakendusega Garmin eLog (*Seadme Garmin eLog seadistamine, lehekülg 38*).
- 2 Seo seade dēzl ühilduva mobiilseadmega.
- 3 Seadmega dēzl sidumiseks lülita rakendus Garmin eLog sisse (*Rakenduse Garmin eLog ja seadme dēzl sidumine, lehekülg 38*).
- 4 Vajadusel luba seadmes dēzl ühendus Garmin eLog (*Seadme Garmin eLog ühenduse sisse- või väljalülitamine seadmes dēzl, lehekülg 38*).

Seadme Garmin eLog seadistamine

Seadme kasutamiseks tuleb adapter Garmin eLog siduda rakendusega Garmin eLog.

- 1 Installeeri oma mobiilseadme rakenduste poest rakendus  Garmin eLog ja ava see.
- 2 Süsteemi Garmin eLog seadistamiseks järgi mobiilseadme ekraanil olevaid juhiseid.

MÄRKUS. seadistusprotsessi lõpuleviimiseni on seadme töövõime piiratud.

Rakenduse Garmin eLog ja seadme dēzl sidumine

- 1 Logi rakenduses Garmin eLog sisse oma juhiprofiili.
- 2 Vali **Settings > Pair to Nearby Garmin dēzl**.

Seadme Garmin eLog ühenduse sisse- või väljalülitamine seadmes dēzl

- 1 Vali seadmes dēzl  > **Telefon**.
- 2 Vali seotud mobiilseadme nimi.
- 3 Vali või tühjenda märkeruut **Adapter Garmin eLog**.

Seadme Garmin eLog teabe kuvamine seadmes dēzl

Enne seadme Garmin eLog teabe kuvamist seadmes dēzl tuleb läbida seadistusprotsess (*Seadme Garmin eLog seadistamine, lehekülg 38*).

Sõiduki juhtimise ajal kuvatakse seadme Garmin eLog kaarditööriista abil tööülesande olek ja sõidutunnid.

Järelejäänud sõidutundide nägemiseks vali vastav väli.

Seadme Garmin eLog diagnostika ja tõrgete vaatamine

Kui seade Garmin eLog tuvastab diagnostika- või tõrkejuhtumi, siis ilmub seadme ekraanile teavitus.

Juhtumi üksikasjade nägemiseks vali diagnostikat või tõrget puudutav teavitus.

MÄRKUS. diagnostika- ja tõrkejuhtumite lisateavet vt rakendusest Garmin eLog.

IFTA

MÄRKUS. see funktsioon ei ole saadaval kõikides piirkondades.



Enne funktsiooni kasutamist peab veoki sõidukiprofiil olema aktiivne.

Saad salvestada andmeid (nagu kütuse ostmise andmed ja läbitud vahemaad), mida on vaja International Fuel Tax Agreement (IFTA) dokumentide jaoks.

Kütuseandmete sisestamine



- 1 Vali  > IFTA > Tankuri juures.
- 2 Sisesta kütuse hind galloni kohta.
- 3 Vali väli **Kasutatud kütus**.
- 4 Sisesta ostetud kütuse kogus.
- 5 Vajadusel valige kütuse tüüp:
 - Koguste salvestamiseks liitrites vali **Gallon(it)** > **Liiter (liitrit)** > **Salvesta**.
 - Koguste salvestamiseks gallonites valige **Liiter (liitrit)** > **Gallon(it)** > **Salvesta**.
- 6 Vajadusel vali märkeruut **Maksud k.a.**.
- 7 Vali **Järgmine**.
- 8 Vali, kuidas salvestada tankla, kus sõidukit tankisid:
 - Vali loendist lähedalasuv tankla.
 - Vali tekstiväli ning sisesta tankla nimi ja aadress.
- 9 Vali kütuse ostja.

Kütuseandmete muutmine





- 1 Vali  > IFTA > **Kütuselogid**.
- 2 Vajadusel vali sõiduki profiil.
- 3 Vajaduse korral vali kvartal.
- 4 Vali kütuseandmed.
- 5 Tee valik:
 - Teabe muutmiseks vali väli.
 - Kirje kustutamiseks vali .

Jurisdiktsiooni kokkuvõtte vaatamine ja eksportimine

Jurisdiktsiooni kokkuvõttes on loetletud andmed iga osariigi või maakonna kohta, kus sõiduk on igas kvartalis töötanud. Jurisdiktsiooni kokkuvõtte on saadaval osades piirkondades.

- 1 Vali  > IFTA > **Jurisdiktsiooni kokkuvõtte**.
- 2 Vajaduse korral vali veok.
- 3 Vajaduse korral vali kvartal.
- 4 Jursidiktsiooni kokkuvõtte eksportimiseks vali  > **Ekspordi** > **OK**.
Seade ekspordib kokkuvõtte .csv-faili ja salvestab selle seadme kausta Aruanded.

Reisi aruannete muutmine ja ekspordimine

- 1 Vali peamenüüs  > IFTA > Reisi aruanded.
- 2 Vajaduse korral vali veok.
- 3 Vajaduse korral vali kvartal.
- 4 Vali aruanne.
- 5 Tee valik:
 - Vali  > **Kustuta**, seejärel vali aruande kustutamiseks märkeruut.
 - Vali  > **Ühenda**, seejärel vali aruannete ühendamiseks märkeruudud.
 - Vali  > **Ekspordi** > **OK**. Seade ekspordib aruande .csv-failina ja salvestab selle seadme kausta **Aruanded**.

Eksporditud jurisdiktsiooni kokkuvõtete ja reisi aruannete vaatamine

TEATIS

Kui sa ei tea faili otstarvet, ära kustuta seda. Seadme mälus on tähtsaid süsteemifaile, mida ei tohi kustutada.



- 1 Ühenda seade arvutiga.
- 2 Vali arvuti failisirvijast sisemine seadmemälu ja ava kaust **Aruanded**.
- 3 Ava kaust **IFTA**.
- 4 Ava .csv-fail.

Hooldusajaloo logimine

Seadme hooldamise kuupäeva ja läbisõidu näidu andmeid saab logida. Seade pakub mitmeid hoolduskategooriaid, samuti saad lisada kohandatud kategooriaid ([Hoolduskategooriate lisamine](#), lehekülg 40).



- 1 Vali  > **Hooldusajalugu**.
- 2 Vali hoolduskategooria.
- 3 Vali **Lisa kirje**.
- 4 Sisesta läbisõidu näit ja vali **Järgmine**.
- 5 Sisesta kommentaar (valikuline).
- 6 Vali **Valmis**.

Hoolduskategooriate lisamine



- 1 Vali  > **Hooldusajalugu**.
- 2 Vali  > **Lisa kategooria**.
- 3 Sisesta kategooria nimi ja vali **Valmis**.

Hoolduskategooriate kustutamine



Hoolduskategooria kustutamisel kustutatakse ka vastava kategooria kõik hooldusandmed.

- 1 Vali  > **Hooldusajalugu**.
- 2 Vali  > **Kustuta kategooriaid**.
- 3 Vali kustutatavad hoolduskategooriad.
- 4 Vali **Kustuta**.

Hoolduskategooriate ümbernimetamine

- 1 Vali  > **Hooldusajalugu**.
- 2 Vali ümbernimetatav kategooria.
- 3 Vali  > **Muuda kategooria nime**.
- 4 Sisesta nimi ja vali **Valmis**.

Hooldusandmete kustutamine

- 1 Vali  > Hooldusajalugu.
- 2 Vali hoolduskategooria.
- 3 Vali  > Kustuta kirjeid.
- 4 Vali kustutatavad hooldusandmed.
- 5 Vali **Kustuta**.

Hooldusandmete redigeerimine

Hooldusandmete kommentaari ja kuupäeva ning läbisõidu näitu saab redigeerida.

- 1 Vali  > Hooldusajalugu.
- 2 Vali kategooria.
- 3 Vali väli.
- 4 Sisesta uued andmed ja vali **Valmis**.

PrePass[®]

TEATIS

Garmin ei vastuta rakenduse PrePass pakutud teabe õigsuse ega õigeaegsuse eest.

MÄRKUS. enne funktsiooni kasutamist peab sul olema aktiivne PrePass konto.

Rakendus PrePass võimaldab juhtidel eelseisvate kaalumispunktide jaoks tarbesõiduki ohutust, volitusi ja kaalu kontrollida. Saad ühildada oma seadme dēzl rakendusega dēzl ja rakendusega PrePass, et kuvada järgmise kaalumisjaama teavitused oma seadmes dēzl.

MÄRKUS. see funktsioon on kasutatav ainult Ameerika Ühendriikides.

Kliendiprogrammid



Oma seadme dēzl on sul ligipääs Ameerika Ühendriikide teatud veokite peatuspunkte haldavate ettevõtete kliendiprogrammidele, sh Love's Travel Stops ja Pilot Flying J Travel Centers. Oma seadmes dēzl olevate püsikliendiprogrammi rakenduste abil saad vaadata preemiapunktide saldot ja muud püsikliendiprogrammide teavet. Püsikliendiprogrammi funktsioonide aktiveerimiseks logi rakenduses dēzl sisse oma püsikliendiprogrammi kontole.

MÄRKUS. see funktsioon on kasutatav ainult Ameerika Ühendriikides.

Rakenduste kasutamine

Seadmes kasutusjuhendi vaatamine

Seadme ekraanilt saad lugeda täielikku kasutusjuhendit mitmes keeles.

- 1 Vali  > **Kasutusjuhend**.
Kasutusjuhend ilmub tarkvaratekstiga samas keeles (*Süsteemiseaded, lehekülj 52*).
- 2 Kasutusjuhendis otsimiseks vali  (valikuline).

Veokikaardi vaatamine

Veokikaart toob kaardil esile tuttavad teekonnad, nt maismaatranspordi seaduses (STAA) eelistatud teekonnad, TruckDown (TD) eelistatud teekonnad ning mitteradioaktiivsete ohtlike materjalide (NRHM) teekonnad. Tuttavad teekonnad võivad olenevalt piirkonnast ja seadmele laaditud kaardiandmetest erineda.

Vali  > **Veokikaart**.



Teekonnaplaneerija

Teekonnaplaneerija abil saad kavandada ja salvestada teekonda, mida tulevikus teha soovid. Sellega on mugav tarneteekonda, puhkusereisi või automatika kavandada. Võid salvestatud teekonda redigeerida selle põhjalikumaks kohandamiseks, sh asukohtade järjekorra muutmine ning soovitatud vaatamisväärsuste ja kujunduspunktide lisamine.





Teekonnaplaneerija abil saad ka aktiivset teekonda muuta ja selle salvestada.

Teekonna plaanimine

Teekonnale võib lisada palju sihtkohti, kuid neil peab kindlasti olema alguspunkt ja sihtkoht. Alguspunkt on koht, kust plaanid teekonda alustada. Kui alustad teekonnal navigeerimist mõnest muust kohast, pakub seade esmalt võimaluse luua teekond alguspunkti. Edasi-tagasireisi puhul võivad algus- ja lõpp-punkt kattuda.

- 1 Vali  > **Tee planeerija** > **Loo marsruut**.
- 2 Vali **Vali alguspunkt**.
- 3 Vali alguspunkti asukoht ja vali **Vali**.
- 4 Vali **Lisa lõpppunkt**.
- 5 Vali sihtkoha asukoht ja vali **Vali**.
- 6 Asukohtade lisamiseks vali **Lisa vahepunkt** (valikuline).
- 7 Pärast kõiki vajalike sihtkohtade lisamist valit **Järgmine** > .
- 8 Sisesta nimi ja vali **Valmis**.

Teekonna asukohtade muutmine ja ümberjärjestamine

- 1 Vali  > **Teekonnad**.
- 2 Vali salvestatud teekond.
- 3 Vali **Loend**.
- 4 Vali asukoht.
- 5 Tee valik:
 - Asukoha muutmiseks vali  ja sisesta uus asukoht.
 - Asukoha teisaldamiseks üles- või allapoole vali  ja lohista asukoht teekonnal uude asukohta.
 - Uue asukoha lisamiseks pärast valitud asukohta vali .
 - Asukoha eemaldamiseks vali .

Salvestatud teekonnani navigeerimine

- 1 Vali  > **Tee planeerija**.
- 2 Vali salvestatud teekond.
- 3 Vali **Mine!**.
- 4 Vali esimene asukoht, kuhu navigeerida, ja vali **OK**.
- 5 Vali **Algus**.

Seade arvutab teekonna praegusest asukohast valitud asukohani ning seejärel juhatab sind teekonna järjekorras ülejäänud sihtkohtadesse.

Aktiivse teekonna muutmine ja salvestamine

Kui teekond on aktiivne, siis saad selle redigeerimiseks ja salvestamiseks kasutada teekonnaplaneerijat.

- 1 Vali  > **Tee planeerija** > **Minu aktiivne teekond**.
- 2 Teekonna muutmiseks kasuta reisiplaneerija funktsioone.

Teekond arvestatakse ümber iga kord, kui teed muudatuse.
- 3 Teekonna salvestamiseks vali **Salvesta**, nii saad sellel ka hiljem navigeerida (valikuline).

Eelmiste teekondade ja sihtkohtade vaatamine

Enne funktsiooni kasutamist pead lubama reisiandmete kasutamise (*Seadme sätted ja tooteteave, lehekülg 52*).

Saad vaadata eelmiseid teekondi ja peatumiskohti kaardil.

Vali  > **Reisipäevik**.

Ilmateate vaatamine

Enne selle funktsiooni kasutamist peab seade ilmateadet vastu võtma. Võid seadme rakendusega dēzi ühendada, et ilmateadet vastu võtta.

1 Vali  > **Ilm**.

Seade kuvab mitme järgmise päeva ilmaolud ja -teate.

2 Vali päev.

Kuvatakse selle päeva üksikasjalik ilmateade.

Ilmaradari vaatamine

Selle funktsiooni kasutamiseks peab seade olema ühendatud toetatava telefoniga, milles töötab rakendus dēzi (*Nutitelefoniiga paaristamine, lehekülg 34*).

Vali  > **Ilm** > **Radar**.

Tuuleprognoosi vaatamine

1 Vali  > **Ilm** > **Tuul**.

2 Tee valik:

- Enda piirkonna keskmise tuulekiiruse prognoosi kuvamiseks vali **Tuulekiirus**.
- Enda piirkonna kõige suurema tuulekiiruse kuvamiseks vali **Tuuleiil**.

Ilmateade teise linna kohta

1 Vali  > **Ilm** > .

2 Tee valik:

- Lemmiklinna ilmateate vaatamiseks valige loendist linn.
- Lemmiklinna lisamiseks vali **Lisa linn** ja sisesta linna nimi.

Muusikamängija

Muusikamängija võimaldab su seadmel juhtida seotud telefoni meediarakendusest parajasti mängitavat muusikat. Saad meediumimängija igal ajal avada, valides peamenüüst Muusika.

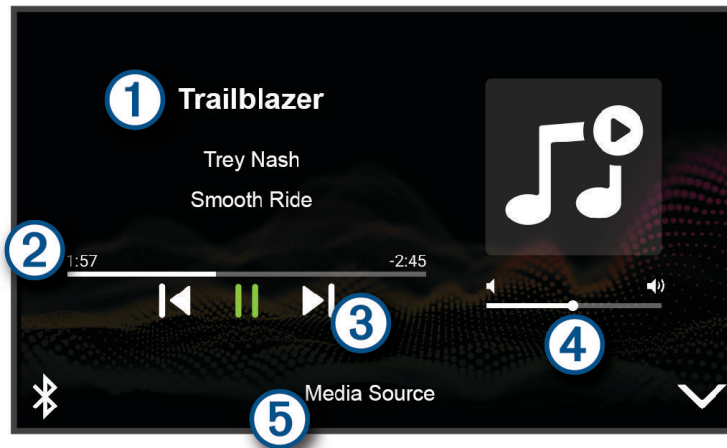

- 1 Teave parajasti esitatava meediumi kohta, näiteks pealkiri, esitaja, album, jaam või kanal.
- 2 Edenemine praeguse meediumi üksuse kaudu.
- 3 Esitamise juhtseaded. Juhtelemendid muutuvad sõltuvalt meediumiallikast.
- 4 Helitugevuse juhtelemendid Helitugevust saad reguleerida liuguri abil.
- 5 Ühendatud meediumiallika nimi.

Muusikamängija vahendi lisamine kaardile

Muusikamängija kaardivahend võimaldab juhtida muusikamängijat otse kaardilt.

- 1 Ava kaart.
- 2 Vali  > **Muusika juhtnupud**.
Kaardile ilmuvad muusikamängija juhtnupud.

Rakendus Garmin PowerSwitch™

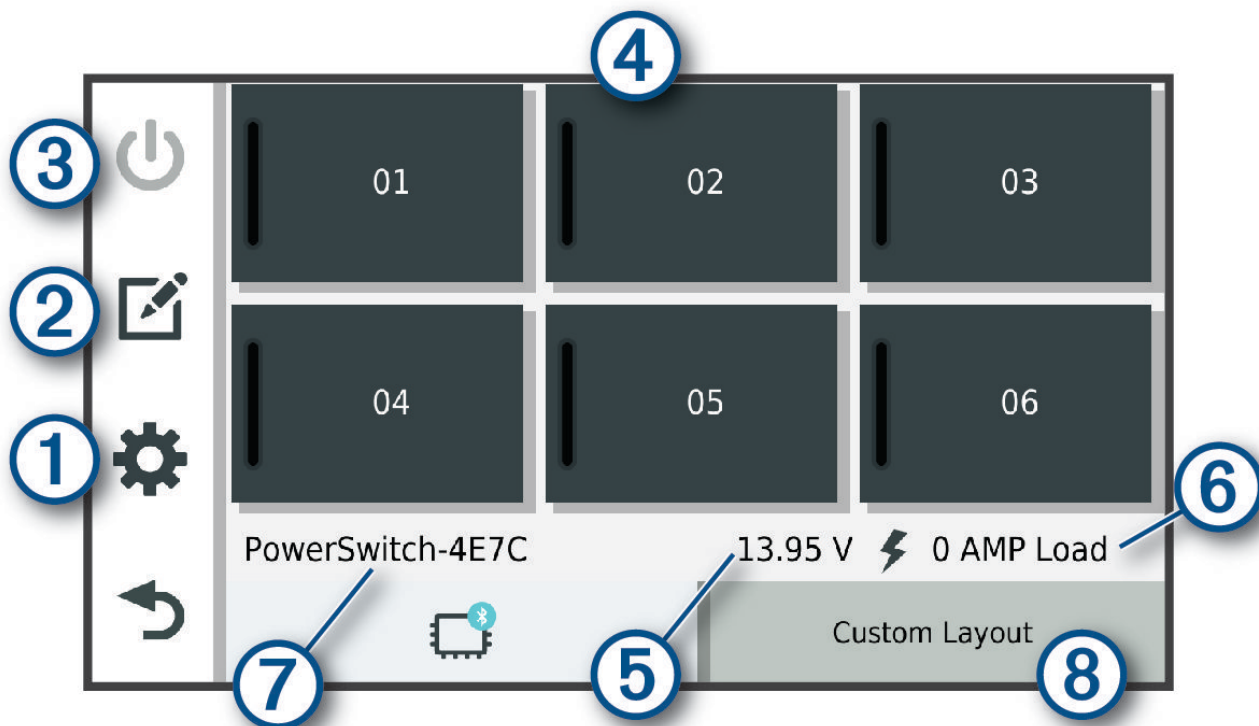

①	⚙️	Avab rakenduse seadete menüü
②	✍️	Avab muutmisrežiimi rakenduse paigutuse ja funktsioonide kohandamiseks
③	🔌	Lülitab kõik väljundid välja
④	👆	Toitenupud Aktiveerib kõik ühendatud väljundid
⑤		Kuvab sisendpinge
⑥		Kuvab valitud seadme Garmin PowerSwitch kogu voolutugevuse
⑦		Kuvab seadme nime
⑧		Kuvab seadme Garmin PowerSwitch vahekaardid ja kohandatud küljenduse vahekaardid

Toitelüliti aktiveerimine



Enne kui saad rakendusega Garmin PowerSwitch lüliti aktiveerida, pead seadme Garmin PowerSwitch sõidukisse paigaldama ja selle rakendusega Garmin PowerSwitch siduma.

Vali rakenduses Garmin PowerSwitch toitenupp, et lüliti sisse või välja lülitada.

Kõigi lülitite väljalülitamine

Vali 🛑.

Nupu kohandamine

- 1 Vali rakenduse kuval Garmin PowerSwitch .
Rakendus avab muutmisrežiimi.
- 2 Vali kohandataval nupul .
- 3 Tee valik.
 - Nupu nime muutmiseks vali väli **Nupu silt** ja sisesta nimi.
 - Nupule ikooni lisamiseks vali väli **Ikoon** ja vali ikoon.
 - Nupu värvi muutmiseks vali värv.
 - Nupurežiimi vahetamiseks vali nupurežiim.
 - Lüliti heleduse ja heli taset kohanda liuguri abil.
 - Juhtsisendiga aktiveeritava nupu määramiseks vali juhtsisend.
- 4 Vali .
- 5 Vali **Valmis**.



Juhtsisendi lüliti määramine

Enne juhtsisendi funktsioonide kasutamist tuleb Garmin PowerSwitch seadmega ühendada juhtsisend. Võid valida vähemalt ühe lüliti, mis aktiveerub, kui Garmin PowerSwitch seade saab signaali juhtsisendilt.



- 1 Vali .
- 2 Vali oma Garmin PowerSwitch seade.
- 3 Vali juhtsisend.
- 4 Vali vähemalt üks lüliti.

Kohandatud paigutuse lisamine



Rakendusse Garmin PowerSwitch saate lisada kohandatud paigutuse vahekaardi. Kohandatud paigutusele lisatud nupud saavad korraga juhtida mitut lüliti.

- 1 Vali rakendusest Garmin PowerSwitch valik .
Seade avab muutmisrežiimi.
- 2 Vali .



Nupu lisamine kohandatud paigutusele

- 1 Vali rakendusest Garmin PowerSwitch kohandatud paigutuse vahekaart.
- 2 Vali .
Rakendus avab muutmisrežiimi.
- 3 Vali **Lisa nupp**.
- 4 Vali uuel nupul .
- 5 Tee valik:
 - Nupu nime muutmiseks vali väli **Nupu silt** ja sisesta nimi.
 - Nupule ikooni lisamiseks vali väli **Icoon** ja vali ikoon.
 - Nupu värvi muutmiseks vali värv.
- 6 Vali **Lisa toiming**.
- 7 Vajaduse korral vali Garmin PowerSwitch seade ja lüliti.
- 8 Vali tegevus:
 - Nupu seadistamiseks, et lüliti iga vajutusega sisse või välja lülitada, vali **Tumbler**.
 - Lüliti aktiveerimise nupu seadistamiseks vali **Lülita sisse**.
 - Lüliti desaktiveerimise nupu seadistamiseks vali **Lülita välja**.
- 9 Vali nupu režiim.
 - Kui soovid seadistada nupu aktiveerimise ühe puudutusega, vali **Normaalne**.
 - Kui soovid, et nupp aktiveeruks vaid nupu puudutamisel, vali **Hetkeline**.
 - Nupu korduvaks sisse- ja väljalülitumiseks vali **Vilkur** ja vali ajaintervallid.
- 10 Kui see on kohaldatav, siis kasuta tulede heleduse määramiseks liugurit.
- 11 Vali .
- 12 Nupule lisatoimingute lisamiseks võid vajadusel valida **Lisa toiming**.
Võid seadme Garmin PowerSwitch igale lülitile lisada ühe toimingu.

Nuppude paigutamine kohandatud paigutuses

- 1 Vali rakendusest Garmin PowerSwitch kohandatud paigutuse vahekaart.
- 2 Vali .
Rakendus avab muutmisrežiimi.
- 3 Hoia teisaldataval nupul valikut  all ja lohista nupp uude asukohta.

Kohandatud paigutuse või nupu kustutamine

- 1 Vali rakendusest Garmin PowerSwitch kohandatud paigutuse vahekaart.
- 2 Vali .
Rakendus avab muutmisrežiimi.
- 3 Tee valik:
 - Nupu kustutamiseks vali kustutataval nupul .
 - Paigutuse vahekaardi kustutamiseks vali paigutuse vahekaardil .



Rutiinid

Rutiinid automatiseerivad seadme Garmin PowerSwitch. Kui määrad ühilduvas navigatsiooniseadmes Garmin rutiini, lülitub see automaatselt sisse või välja, kui rutiinile vastavad nõuded on täidetud. Võid näiteks määrata rutiini, et seade iga päev teatud kellaajal või teatud sõidukikiiruse saavutamisel sisse lülituks. Rutiinid on saadaval ainult ühilduva navigatsiooniseadme Garmin kasutamisel.

Rutiini lisamine

- 1 Vali rakenduses Garmin PowerSwitch  > **Rutiinid**.
- 2 Vajaduse korral vali **Lisa rutiin**.
- 3 Vali **Millal**.
- 4 Vali käiviti.
 - Et määrata lüliti, mis käivitub sõiduki teatud kiiruse juures, vali **Kiirus** > **Järgmine** ja järgi kiiruse künniste sisestamiseks ekraanil kuvatavaid juhiseid.
 - Iga päev kindlal kellaajal käivituva lüliti määramiseks vali **Aeg** > **Järgmine** ja sisesta aeg.
 - Päikesetõusul käivituva lüliti määramiseks vali **Päikesetõus**.
 - Päikeseloojangul käivituva lüliti määramiseks vali **Loojang**.
- 5 Vali **Lisa toiming**.
- 6 Vali seade, lüliti, tegevus ja nupurežiim.
- 7 Vajaduse korral reguleeri hämardit liuguriga.
- 8 Vali **Salvesta**.

Rutiini redigeerimine

- 1 Vali rakenduses Garmin PowerSwitch valik  > **Rutiinid**.
- 2 Vali redigeeritava rutiini juures valik .
- 3 Tee valik:
 - Rutiini päästiku muutmiseks vali **Millal** ja siis vali päästik.
 - Toimingu muutmiseks vali muudetava toimingu juures  ja siis uuenda toimingut.
 - Rutiinile toimingu lisamiseks vali **Lisa toiming** ja sisesta toimingu teave.
- 4 Vali **Salvesta**.

Rutiini otsing

- 1 Vali rakenduses Garmin PowerSwitch  > **Rutiinid**.
- 2 Vali kustutatavas rutiinis .

Häälkäsklus

MÄRKUS. häälkäsklused ei toimi kõikides keeltes ja ei pruugi olla kõikides mudelites.

MÄRKUS. Häälkäsklused ei tööta korralikult, kui taustamüra on liiga tugev.

Häälkäsklused võimaldavad seadet juhtida sõnade ja käskluste ütlemisega. Häälkäskluste menüü pakub häälsuuniseid ja häälkäskluseid.

Seadme häälkäskluste näpunäited

- Räägi selge häälega ja otse seadme suunas.
- Alusta käsklust sõnadega *OK, Garmin*.
- Häälkäskluste paremaks tuvastamiseks vähenda taustamüra, nt radioheli.
- Vasta seadme häälkäsklustele nagu vaja.
- Kui mõistlikku vastust ei tule, siis proovi käsklus ümber sõnastada.
- Kui seade ei vasta häälkäsklustele, siis veendu, et see ei asu kõlari või õhuava lähedal, sest see võib häirida mikrofoni.

Ettevõtte Garmin häälkäskluse navigeerimine

Ettevõtte Garmin häälkäskluse navigeerimine võimaldab asukohtade ja aadresside otsimiseks, üksikasjalike juhistega marsruutide alustamiseks, vabakäekõne tegemiseks jne kasutada loomulikus kõnes häälkäskluseid.

- Ütle *OK, Garmin* ja häälkäsklus.
 - Nt võid öelda järgmist.
 - *OK, Garmin, take me home.*
 - *OK, Garmin, where's the library?*

Saabumisaja kontrollimine

Kui marsruut on aktiivne, võid öelda häälkäskluse sihtkohta saabumise hinnangulise aja saamiseks.

Ütle *OK, Garmin, what time will we arrive?*

Häälkäsklusega helistamine

Seotud nutitelefoni telefoniraamatus olevale kontaktile helistamiseks võid kasutada häälkäsklust.

Ütle *OK, Garmin, call* ja ütle kontakti nimi.

Nt võid öelda *OK, Garmin, call Mom.*

Seadme sätete muutmine häälkäskluse abil

Võid kasutada alltoodud häälkäsklusi seadistusteks vahemikus 0 kuni 10.

- *OK, Garmin, increase the volume.*
- *OK, Garmin, set the volume to 0.*
- *OK, Garmin, set the volume to 9.*
- *OK, Garmin, decrease the brightness.*
- *OK, Garmin, set the brightness to 5.*

Seaded

Telefonisätted

Vali  > **Telefon** ja vali oma telefon.

Katkesta ühendus: katkestab ühenduse seotud telefoniga.

Telefoni nimi: kuvab seotud telefoni nime. Et muuta, seda, kuidas nime sinu naviseadmes kuvatakse, vali see nimi.

Telefonikõned: võimaldab naviseadmel juhtida kõnesid sinu seotud telefonist.

Garmin dēzl: ilmub, kui naviseade on ühendatud sinu telefoni rakendusega dēzl.

Adapter Garmin eLog: kuvab sinu seotud adapteri Garmin eLog. See seadistus ei ole saadaval kõikides piirkondades.

Unusta seade: eemaldab ühendatud seadme seotud seadmete loendist. See valik on saadaval ainult pärast seadme sidumist.

Wi-Fi seaded

Juhtmevaba võrgu seaded võimaldavad hallata Wi-Fi võrke.

Vali  > **Wi-Fi**.

Wi-Fi: lubab kasutada Wi-Fi raadiot.

Salvestatud võrgud: võimaldab salvestatud võrke redigeerida ja kustutada.

Otsi võrke: otsib piirkonnas toimivaid Wi-Fi võrke (*Ühendamine traadita võrku, lehekülj 50*).

Ühendamine traadita võrku

Seadme esmakordsel sisselülitamisel pakub seade ühenduse loomist Wi-Fi võrguga seadme registreerimiseks. Ühenduse Wi-Fi võrguga saab luua ka seadete menüüst.

- 1 Vali  > **Wi-Fi**.
- 2 Vajadusel vali **Wi-Fi**, et aktiveerida Wi-Fi tehnoloogia.
- 3 Vali **Otsi võrke**.
Seade kuvab piirkonnas toimivate Wi-Fi võrkude loendi.
- 4 Vali traadita võrk.
- 5 Vajadusel sisesta parool ja vali siis **Valmis**.

Seade loob traadita võrguga ühenduse. Seade jätab traadita võrgu andmed meelde ja loob sellega automaatselt ühenduse, kui te järgmine kord selle võrgu levisse satute.

Kaardi ja sõiduki seaded

Vali  > **Kaart**.

Sõiduk: valib kaardil sinu asukohta tähistava sõiduki ikooni.

Sõidukaardi vaade: määrab kaardi vaatenurga.

Kaardi detailid: määrab kaardi detailsuse taseme. Detailide rohkus muudab kaardi joonistamise aeglasemaks.

Kaardikihid: määrab andmed, mis kuvatakse kaardi leheküljel (*Kaardikihtide kohandamine, lehekülg 33*).

Vahepunkti sildid: määrab kaardil olevate vahepunkti siltide suuruse.

Vahepunktidest puhast: peidab vahepunktide ikoonid kaardi suurtel suumitasemetel.

Automaatne suum: valib automaatselt kaardi optimaalseks kasutamiseks sobiva suumitaseme. Kui funktsioon on välja lülitatud, tuleb kaarti suurendada ja vähendada käsitsi.

myMaps: määrab installitud kaardid, mida seade kasutab.

Kaartide lubamine

Saad lubada seadmesse paigaldatud kaartide kasutamise.

VIHJE: täiendavate kaarditoodete ostmiseks külasta veebiaadressi garmin.com/maps.

- 1 Vali  > **Kaart** > **myMaps**.
- 2 Vali kaart.

Navigatsiooniseaded

Vali  > **Navigeerimine**.

Arvutusrežiim: määrab marsruudi arvutusmeetodi.

Välidi: määrab teekonna omadused, mida vältida.

Kohandatud vältimised: lubab vältida konkreetseid teid või piirkondi.

Liiklus: määrab liiklusfunktsioonide suvandid.

Loodushoiualad: määrab vältimiseelised sõidukile rakenduvate keskkonnapiirangute või heitgaasipiirangutega aladele.

Piirangutega režiim: lülitab välja kõik funktsioonid, mis eeldavad juhi suurendatud tähelepanu.

GPS-simulaator: lõpetab GPS-signaali vastuvõtmise ja säästab akut.

Liiklusseaded

Vali peamenüüst  > **Navigeerimine** > **Liiklus**.

Liiklus: lülitab sisse liiklusfunktsiooni.

Hetkel teenusepakkuja: määrab liiklusandmete kasutamiseks teenusepakkuja. Valik Autom. valib parimad kasutatavad liiklusandmed automaatselt.

Tellimused: loendab kehtivad liiklusteabe tellimused.

Optimeeri marsruut: lubab seadmes kasutada optimeeritud alternatiivseid teekondi automaatselt või taotlemisel (*Teekonnale jäävate liiklusviivituste vältimine, lehekülg 26*).

Juhiabisüsteemi seaded

Vali  > **Juhiabisüsteem**.

Hoiatused juhile: võimaldab saabuvate tsoonide või teolude hoiatused lubada või keelata (*Juhi teavitamise funktsioonid ja hoiatused, lehekülg 12*).

Kiirushoiatus: annab märku, kui ületad kiirust.

Kiiruspiirangu märguanne: annab teada, kui kiirust peab piirangu järgi vähendama.

Riigipiiri hoiatus: kuvab teatise, kui ületatakse rahvusvahelist piiri.

Teekonna eelvaade: kuvab navigeerimise alustamisel marsruudi põhimaanteede eelvaate.

Puhkepauside planeerimine: tuletab meelde puhata ja kuvab saabuvad puhkealad, kui oled sõitnud pikemat aega. Saad puhkepauside meeldetuletuse ja saabuvate puhkealade soovitusel lubada või keelata.

Lähedushoiatus: hoiatab, kui lähened kiiruskaamerale või punase fooritule kaamerale.

Plaaneeri saabumist: näitab teekonna lõpus kaarti sihtkohani. Lisaks saad lubada seadmel laadida alla satelliitkujutisi paaristatud nutitelefoni mobiilandmeside kaudu.

Kokkupõrke hoiatus: võimaldab tagant otsasõidu hoiatussüsteemi tundlikkuse seadistamist. Suurema tundlikkuse korral antakse hoiatus varem.

Sõidurealt väljumise hoiatus: võimaldab seadmel hoiatada, et võid tahtmatult sõiduraja eraldusjoone ületada.

Pardakaamera seaded

Vali  > **Pardakaamera**.

Kaamera paigutus: võimaldab määrata sõiduki kõrguse ja kaamera asukoha ning pardakaamera joondada.

Salvesta käivitamisel: võimaldab seadme sisselülitamisel kohe video jäädvustamist alustada.

Video eraldusvõime: määrab pardakaamera salvestiste eraldusvõime ja kvaliteedi.

Juhtumituvastus: määrab juhtumi tuvastamise funktsioonide tundlikkuse. Salvestab automaatselt video, kui seade tuvastab võimaliku ohuhetke.

Jäädvusta heli: lubab või blokeerib heli salvestamise pardakaameraga salvestamise ajal.

Andmete kiht: lisab jäädvustatud videole kuupäeva, kellaaja, asukoha ja kiirusteabe.

Salvestamata videod: määrab, millal seade salvestamata videolindistuse kustutab. Kui valitud on **Kustuta, kui täis**, kustutab seade vanimad salvestamata videod, kui mäluruum saab täis. Kui valitud on **Kustuta kohe**, kustutab seade vanemad kui kolm minutit vanad salvestamata videod iga kord, kui toide välja lülitatakse. See aitab andmeid kaitsta. Kui valitud on Kustuta kohe, ei saa vaadata salvestamata videoid galeriist.

Juhtmevaba kaamera seaded

Juhtmevaba kaamera seadete abil saad hallata seotud juhtmevabasid Garmin kaameraid ja kaameraseadeid. Menüü seaded ilmuvad vaid siis, kui seadmega dēzl on ühendatud juhtmevaba kaamera. Juhtmevaba kaamera ja seadme dēzl sidumise kohta vt lisateavet juhtmevaba kaamera kasutusjuhendist.

Ekraaniseaded

Vali  > Ekraan.

Orientatsioon: saad määrata ekraani püst- (vertikaalne) või rõhtrežiimi (horisontaalne).

MÄRKUS. seda funktsiooni ei saa kõigis tootemudelites kasutada.

Värvirežiim: saad valida päeva- või öövärvirežiimi. Kui teed valiku Auto, lülitub seade olenevalt kellaajast automaatselt päeva- või öövärvidele.

Heledus: saad reguleerida ekraani heledust.

Ekraanivalgustuse väljalülitus: saad määrata aja, mille möödumisel seade lülitub unerežiimile (kui seade on akutoitel).

Ekraanipilt: saad seadme ekraanist pilti teha. Ekraanipildid salvestatakse seadmes kausta Ekraanipilt.

Süsteemiseaded

Vali  > Süsteem.

Heli keel: määrab hääljuhiste keele.

Teksti keel: näitab ekraanil kuvatavat teksti valitud keeles.

MÄRKUS. teksti keele vahetamine ei muuda kasutaja sisestatud andmeid ega kaardiandmeid, nagu näiteks tänavanimed.

Klaviatuuri keel: võimaldab valida klaviatuuri keeli.

Ühikud: määrab vahemaade mõõtühiku.

Praegune kellaeg: määrab seadmes kellaaja.

Ajavorming: lubab valida 12-tunnise, 24-tunnise või UTC (universaalaja) kuva.

Asukoha vorming: määrab koordinaatide vormingu ja geograafiliste koordinaatide jaoks kasutatava nivoo pinna.

Seadme sätted ja tooteteave

Vali  > Seade.

Seadmest: kuvab riist- ja tarkvara versiooniteabe.

Regulatiivteave: kuvab e-sildi regulatiivse ja vastavuse teabe.

EULAd: võimaldab vaadata lõppkasutaja litsentsilepingur (EULA) ja tarkvara litsentsiteavet.

Tarkvaralitsentsid: kuvab tarkvara litsentsiteabe.

Seadme andmete esitamine: seadme parendamiseks jagab andmeid.

Varem külastatud kohad: lubab seadmel salvestada külastatud kohti. See võimaldab kuvada teekonna logi ja kasutada muid teekonna ajaloo funktsioone.

Lähtesta: võimaldab kustutada reisiajaloo, lähtestada seadeid või eemaldada kõik kasutajaandmed.

Andmete ja sätete lähtestamine

Seade pakub eri valikuid kasutajaandmete kustutamiseks ning kõigi tehasesätete taastamiseks.



1 Vali  > Seade > Lähtesta.

2 Tee valik:

- Reisiajaloo kustutamiseks vali **Kustuta reisiandmed**.
Sellega kustutatakse kõik käidud asukohtade kirjed. Salvestatud asukohti või installitud kaarte ei kustutata.
- Tehasesätete taastamiseks vali **Taasta vaikeseaded**.
See valik kasutajaandmeid ei kustuta.
- Kasutajaandmete kustutamiseks ja tehasesätete taastamiseks vali **Kustuta andmed ja lähtesta seaded**.
See valik kustutab kõik kasutajaandmed, sh salvestatud asukohad, viimati leitud asukohad ja reisiajaloo. Installitud kaarte ei kustutata.

Seadete taastamine

Sul on võimalik taastada seadete kategooria või kõikide seadete vaikeväärtused.

- 1 Vali .
- 2 Vajadusel vali seadete kategooria.
- 3 Vali  > **Taasta**.

Seadme teave

E-sildi regulatiiv- ja vastavusteabe vaatamine

- 1 Libista sõrmega seadete menüüs allapoole.
- 2 Vali **Seade** > **Regulatiivteave**.

Tehnilised andmed

Töötemperatuuri vahemik	-20 ° kuni 55 °C (-4 ° kuni 131 °F)
Laadimise temperatuurivahemik	0 kuni 45 °C (32 kuni 113 °F)
Sisendtoide	Sõiduki pistikust kaasas oleva kaabliga. Vahelduvvooluallikast valikulise tarviku abil (ainult kodus või kontoris kasutamiseks).
Aku tüüp	Laetav liitium-ioonaku

Seadme laadimine

MÄRKUS. see III klassi toode saab voolu LPS vooluallikast.

Seadme aku laadimiseks kasuta ühte järgmistest võimalustest.

- Paigalda seade hoidikusse ja ühenda hoidik sõiduki toitega.
- Ühenda seade valikulise toitetarvikuga, näiteks seinas olevasse pistikupessa.

Kodus või kontoris kasutamiseks heaks kiidetud Garmin AC-DC adapteri saad osta Garmin edasimüüjalt või aadressilt www.garmin.com. Teiste tootjate adapteriga võib seadme laadimine kauem aega võtta.

Seadme hooldus

Ettevõtte Garmin tugikeskus

Abi ja teabe (nt tootejuhendid, korduvad küsimused, videod ja klienditugi) saamiseks ava veebisait support.garmin.com.



Kaartide ja tarkvara uuendamine Wi-Fi võrgu kaudu

TEATIS

Kaardi- ja tarkvarauuenduste failid on suured. Rakenduvad tavalised Interneti-teenusepakkuja andmesidelepinguga määratud tasud. Andmekasutuspiirangute ja tasude teadasaamiseks pöördu oma Interneti-teenusepakkuja poole.

Kaartide ja tarkvara uuendamiseks ühenda oma seade Interneti-ühendust pakkuvasse Wi-Fi võrku. Nii saad oma hoida oma seadet ajakohasena seda arvutiga ühendamata.

1 Ühenda seade Wi-Fi võrku (*Ühendamine traadita võrku, lehekülg 50*).

Kui oled ühendatud Wi-Fi võrku, kontrollib seade uuenduste olemasolu. Kui uuendus on saadaval, kuvatakse teade  peamenüüs ikoonile .

2 Vali > **Uuendused**.

Seade kontrollib uuenduste olemasolu. Kui uuendus on olemas, ilmub **Saadaval on uuendus** valiku Kaart või Tarkvara alla.

3 Tee valik:

- Kõigi saadaolevate uuenduste installimiseks vali **Installi kõik**.
- Ainult kaardiuuenduste installimiseks vali **Kaart > Installi kõik**.
- Ainult tarkvarauuenduste installimiseks vali **Tarkvara > Installi kõik**.

4 Tutvu litsentsilepinguga ja vali nõustumiseks **Nõustu kõigiga**.

MÄRKUS. keeldumiseks vali Hülga. Uuendamist ei toimu. Uuenduste installimiseks pead litsentsilepinguga nõustuma.

5 Ühenda seade komplekti kuuluva USB-kaabliga toiteallikavaga ja vali **Jätka** (*Seadme laadimine, lehekülg 53*).



Parimate tulemuste saavutamiseks soovitame kasutada vähemalt 2 A voolutugevusega USB-seinalaadurit. Kasutamiseks sobivad paljud nutitelefonide, tahvelarvutite või muude kaasas kantavate meediumiseadmete USB vooluadapterid.

6 Kuni uuendamise lõppemiseni hoia seade toiteallikaga ühendatuna ja Wi-Fi võrgu leviulatuses.

VIHJE: kui kaardi uuendamine katkeb või katkestatakse enne selle lõppemist, on andmed puudulikud. Puuduvate andmete taastamiseks pead kaarte uuesti uuendama Wi-Fi või Garmin Express kaudu.

Kaartide ja tarkvara uuendamine teenusega Garmin Express

Kasuta rakendust Garmin Express ja laadi alla ning installi oma seadmesse kõige uuemad kaardi- ja tarkvarauuendused.

- 1 Kui sul pole arvutisse rakendust Garmin Express installitud, ava veebiaadress garmin.com/express ning järgi ekraani esitatud juhiseid ja installi see (*Installimine Garmin Express, lehekülg 56*).
- 2 Ava rakendus  Garmin Express.
- 3 Ühenda seade USB-kaabli abil arvutiga.
Kaabli pisem ots tuleb ühendada USB-pessa  seadmes dēzl ning suurem ots arvuti vabasse USB-pessa.

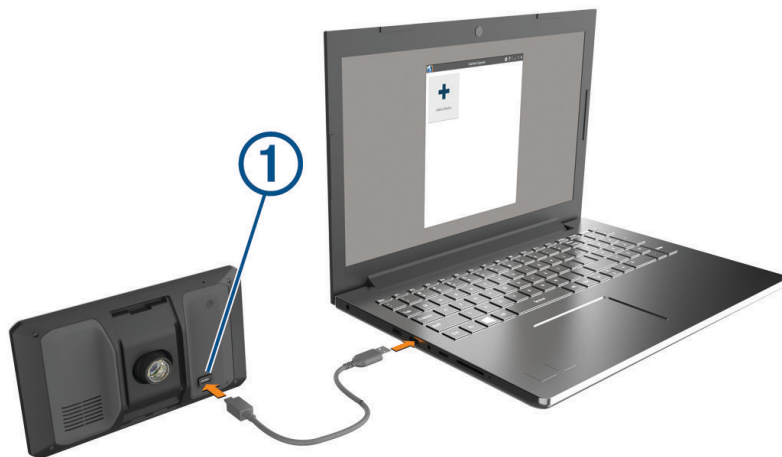

- 4 Seadmes dēzl vali **Toksa arvutiga ühendam..**
- 5 Rakenduses Garmin Express klõpsa valikut **Lisa seade**.
Rakendus Garmin Express otsib seadmeid ning kuvab seadme nime ja seerianumbri.
- 6 Klõpsa valikut **Lisa seade** ning järgi ekraanil esitatavaid juhiseid ja lisa oma seade rakendusse Garmin Express.
Kui seadistamine on lõppenud, kuvab rakendus Garmin Express seadme jaoks saada olevad uuendused.

Saadaval on uuendused

Viimane kontroll: Äsja 

Installimisele kuluv hinnanguline aeg: 1 tund ja 37 minutit

[Vaata üksikasju](#)

[Installi kõik](#)

7 Tee valik:

- Kõigi saadaolevate uuenduste installimiseks klõpsa **Installi kõik**.
- Kindla uuenduse installimiseks klõpsa **Vaata üksikasju** ning seejärel soovitud uuenduse kõrval valikut **Installi**.

Tarkvara Garmin Express laadib ja installib uuendused sinu seadmesse. Kaardiuuendused on väga suured ja aeglase Interneti-ühenduse korral võib see protsess kesta kaua.

MÄRKUS. kui kaardiuuendus on seadme sisemälu jaoks liiga suur, võib tarkvara soovitada microSD kaardi paigaldamist seadmesse, et mälu ruumi juurde saada (*Mälukaardi paigaldamine kaartide ja andmete jaoks, lehekülg 65*).

8 Uuendamise ajal järgi ekraanil esitatavaid juhiseid ja vii uuenduste installimine lõpule.

Näiteks võib rakendus Garmin Express uuendamise ajal paluda seadme eraldada ja uuesti ühendada.

Installimine Garmin Express

Rakendus Garmin Express on saadaval Windows® ja Mac® arvutitele.

1 Ava arvutis aadress garmin.com/express.

2 Tee valik:

- Süsteeminõuete nägemiseks ja veendumaks, kas rakendus Garmin Express sinu arvutiga ühildub, vali **Süsteeminõuded**.
- Opsüsteemiga Windows arvutisse installimiseks vali **Laadi Windowsi jaoks alla**.
- Opsüsteemiga Mac arvutisse installimiseks vali **Laadi Maci jaoks alla**.

3 Ava allalaaditud fail ja järgi installi lõpuleviimiseks ekraanil kuvatavaid juhiseid.

Seadme laadimine

MÄRKUS. see III klassi toode saab voolu LPS vooluallikast.

Seadme aku laadimiseks kasuta ühte järgmistest võimalustest.

- Paigalda seade hoidikusse ja ühenda hoidik sõiduki toitega.
- Ühenda seade valikulise toitetarvikuga, näiteks seinas olevasse pistikupesasse.

Kodus või kontoris kasutamiseks heaks kiidetud Garmin AC-DC adapteri saad osta Garmin edasimüüjalt või aadressilt www.garmin.com. Teiste tootjate adapteriga võib seadme laadimine kauem aega võtta.

Seadme hooldamine

TEATIS

Ära pilla seadet maha.

Ära hoi seadet pikka aega äärmuslike temperatuuridega kohas – see võib põhjustada jäädavaid kahjustusi.

Ära kasuta puuteekraani kõva või terava esemega, vastasel juhul võid seda kahjustada.

Välgi seadme märjaks saamist.

Korpuse puhastamine

TEATIS

Välgi kemikaalide ja puhastuslahuste kasutamist, mis võivad plastikkomponente kahjustada.

1 Puhasta seadme korpust (mitte puuteekraani) pehme puhastuslahusega immutatud lapiga.

2 Kuivata seade.

USB-pordi puhastamine

1 Lülita seade välja ja ühenda see toiteallikast lahti.

2 Puhasta USB-porti pehme, puhta ja ebemevaba lapi või vatipulgaga.

MÄRKUS. vajadusel võid lappi või vatitampooni isopropüülalkoholiga veidi niisutada.

3 Enne toiteallikaga ühendamist lase seadmel täielikult kuivada.

Puutekraani puhastamine

- 1 Kasuta pehmet, puhast ja ebemevaba lappi.
- 2 Vajadusel niisuta lappi veega.
- 3 Niisket lappi kasutades lülita seade välja ja eralda see toiteallikast.
- 4 Pühi õrnalt ekraani lapiga.

Seadme lähtestamine

Kui seade lõpetab toimimise, saad seadme lähtestada.

Hoia toitenuppu 12 sekundit all.

Seadme, hoidiku ja iminapa eemaldamine

Hoidiku eemaldamine iminapa küljest

- 1 Keera lahti mutter, mis hoiab toitega magnethoidikut iminapa kuuli küljes.
- 2 Pööra seadme hoidikut vasakule või paremale.
- 3 Avalda survet kuni hoidiku pesa vabastab iminapa kuuli.

Iminapa eemaldamine tuuleklaasilt

- 1 Tõmba iminapa kangi enda suunas.
- 2 Tõmba iminapal olevat naga enda suunas.

Tõrkeotsing

Mu videosalvestised on hägused

- Puhasta kaamera objektiivi.
- Tee kaamera ees olev tuuleklaas puhtaks.
- Veendu, et klaasipuhastid ei piira kaamera vaatevälja. Vajadusel nihuta kaamerat.

Minu mälukaart on iganenud ja see tuleb välja vahetada

Kõik microSD mälukaardid kuluvad lõpuks ära, kui neil olevaid andmeid korduvalt üle kirjutada. Kaardi perioodiline vormindamine aitab pikendada selle kasutusaega ja parandab jõudlust. Kuna pardakaamera salvestab pidevalt, pead mälukaardi aeg-ajalt välja vahetama. Seade tuvastab mälukaardi vead automaatselt ja annab mälukaardi vormindamise vajadusest teada.

Mälukaardi tööea pikendamiseks järgi alltoodud soovitusi.

- Vorminda mälukaarti vähemalt üks kord kuu jooksul.
- Kui seade kuvab mälukaardi veateate, püüa esmalt kaarti vormindada ja seejärel, kui see osutub vajalikuks, vaheta mälukaart välja.
- Kui sõidukit ei kasutata, lülita seade välja.
Kui seade pole ühendatud lülitatava toitega pessa, tuleks see sõiduki parkimisel välja lülitada, et vältida tarbetu videomaterjali jäädvustamist.
- Kasuta suurema mälumahuga mälukaarti.
Kuna suurema mälumahuga mälukaarte kirjutatakse harvemini üle, peavad need tavaliselt kauem vastu.
- Kasuta kvaliteetset mälukaarti, mille kiirusklass on vähemalt 10.
- Osta tunnustatud tootja asenduskaart usaldusväärset edasimüüjalt.

Mu videosalvestised on katkendlikud või poolikud

- Parima tulemuse saavutamiseks kasuta kvaliteetset mälukaart, mille kiirusklass on vähemalt 10. Mine garmin.com/dashcamcards, et vaadata soovitatavate mälukaartide loendit. Aeglasem mälukaart ei pruugi videot piisavalt kiiresti salvestada.
- Kui vaatad videoid nutitelefoni kaamera juhtmevaba ühenduse kaudu, püüa vaadata muus asukohas, kus esineb vähem häireid või püüa videod nutitelefoni edastada.
- Edasta olulised salvestised arvutisse või nutitelefoni ja vorminda mälukaart.
- Kui seade kuvab mälukaardi vea hoiatuse, püüa seda esmalt vormindada ja seejärel, kui see osutub vajalikuks, vaheta mälukaart välja.
- Uuenda seadme tarkvara (*Kaartide ja tarkvara uuendamine Wi-Fi võrgu kaudu*, lehekülg 54).

Iminapp ei püsi tuuleklaasil

- 1 Puhasta iminapp ja tuuleklaas puhastusvahendiga.
- 2 Kuivata puhta ja kuiva lapiga.
- 3 Paigalda iminapp (*Seadme paigaldamise juhised*, lehekülg 2).

Seade ei saa satelliidisignaale

- Veendu, et GPS-simulaator on välja lülitatud (*Navigatsiooniseaded*, lehekülg 50).
- Välju seadmega maa-alustest parklatest, eemaldu kõrgetest hoonetest ja puudest.
- Seisa mitu minutit paigal.

Seade ei saa toidet

- Veendu, et käivitatud mootoriga on pistikupesas vool.
- Veendu, et sõiduki sisetemperatuur jääb tehnilistes andmetes märgitud laadimistemperatuuri vahemikku.
- Kontrolli sõiduki kaitsmekarbist, et toitevõrgu kaitse pole katki.

Aku tühjeneb kiiresti

- Vähenda ekraani heledust (*Ekraaniseaded*, lehekülg 52).
- Vähenda ekraani väljalülituse aega (*Ekraaniseaded*, lehekülg 52).
- Vähenda helitugevust (*Helitugevuse reguleerimine*, lehekülg 7).
- Lülitu wi-fi raadio välja, kui seda ei kasutata (*Ühendamine traadita võrku*, lehekülg 50).
- Kui seadet ei kasutata, lülita see unerežiimi (*Seadme sisse- ja väljalülitamine*, lehekülg 4).
- Välti seadme kokkupuudet äärmuslike temperatuuridega.
- Ära jäta seadet otsese päikesevalguse kätte.

Seade ei loo ühendust minu telefoniga

- Vali  > **Telefon** ja veendu, et su telefon on navigaatoriga seotud.
- Luba telefonis juhtmevaba tehnoloogia Bluetooth ja aseta telefon seadmest kuni 10 m (33 jala) kaugusele.
- Veendu, et telefon on ühilduv. Lisateavet leiad aadressil www.garmin.com/bluetooth.
- Lõpeta paaristamine uuesti. Sidumise kordamiseks tuleb seadme ja telefoni seotus lõpetada (*Seotud telefoni kustutamine*, lehekülg 36) ning siis sidumise toiming lõpule viia.

Lisa

GPS-signaali olekute vaatamine

Hoia nuppu  all kolm sekundit.

Garmin PowerSwitch

⚠ HOIATUS

Garmin soovib lasta seade paigaldada kogemustega paigaldajal, kes omab teadmisi elektrisüsteemidest. Toitekaabli vale ühendamine võib kahjustada sõidukit või akut või põhjustada kehavigastusi.

Saad ühendatud seadme Garmin PowerSwitchabil seadmes dēzl valgusteid, ventilaatoreid ja muud hallata.

Seadme paigaldamise juhised

- Seadme peab paigaldama aku lähedale ning kaasasoleva toitejuhtme ulatusse.
- Paigalduspind peab olema seadme kaalule vastava tugevusega.
- Seadme asukohas peab jätkuma ruumi kõigile juhtmetele ja nende ühendustele.

Seadme kinnitamine

Enne seadme paigaldamist pead valima paigalduskoha ning ostma kinnituspinna jaoks sobivad tarvikud.

TEATIS

Juhtvade puurimisel ja kinnituskoha paigaldamisel väldi juhtmeid, mõõdikuid, turvapatju, turvapatjade katteid, HVAC-süsteemi ja muid elemente. Garmin ei vastuta kahjude või tagajärgede eest, mis tulenevad seadme paigaldamisest.

- 1 Aseta hoidik valitud kohta.



- 2 Kasuta hoidikut mallina ja märgi kaks kruvikohta ①.
- 3 Puuri juhtaugud (valikuline).
Teatud paigaldusmaterjali korral pole juhtaukude puurimine vajalik. Ära puuri läbi kronsteini.
- 4 Kinnita hoidik kindlalt pinna külge kinnituspinnaga sobivate tarvikute abil.

Esikaane avamine

Elektriühenduste loomiseks pead avama esikaane.

- 1 Tõsta esikaane riiv ① üles ja pööra seda vastupäeva



- 2 Eemalda esikaas seadmelt.



Tarvikute ühendamine

TEATIS

Ära kasuta seadet vintsi juhtimiseks ega selle toitega varustamiseks. Selle juhise eiramisel võib sõiduk või seade kahjustuda.

Ära ühenda toiteallikat tarviku väljundklemmiga. Selle juhise eiramisel võib sõiduk või seade kahjustuda.

Tarvikute nõuded.

- Enne tarviku ühendamist seadmega Garmin PowerSwitch kontrolli tarviku voolutugevuse nimiväärtust. Seade toetab kuni 30 A tarvikuid kanalite puhul ja kuni 100 A kogu süsteemi puhul.
 - Kasuta 10 AWG (6 mm²) juhtmeid 20 kuni 30 A tarvikute jaoks.
 - Kasuta 12 AWG (4 mm²) juhtmeid 10 kuni 20 A tarvikute jaoks.
 - Kasuta 14 AWG (2,5 mm²) juhtmeid alla 10 A tarvikute jaoks.
 - Kasuta kõigi tarvikuühenduste jaoks sobiva suurusega klemme.
 - Kinnita kõik klemmiühendused kindlalt.
- 1 Ühenda tarviku ① plussjuhe seadme Garmin PowerSwitch tarvikuklemmiga ②.

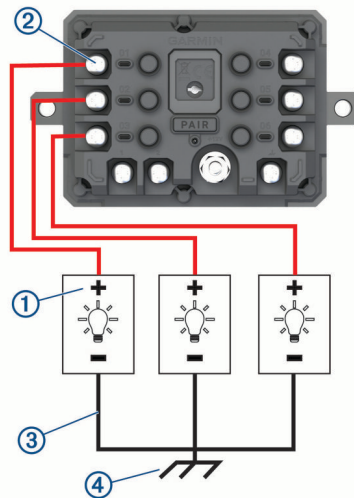

- 2 Ühenda negatiivne või maandusjuhe ③ sõidukiraamil oleva värvimata maandusühendusega ④, maanduse jaotusploki või otse aku miinusklemmiga.

⚠ ETTEVAATUST

Ära ühenda tarviku maandusjuhtmeid maandusklemmiga (GND) seadmepoolsele Garmin PowerSwitch, sest see võib kaasa tuua kehavigastuse, vara kahjustumise või häired seadme töös.

- 3 Veendu alati, et kõik seadme elektriühendused on kindlalt kinni ega lödvene seadme töö ajal.

Juhtsisendi ühendamine

Saad seadme ühendada juhtklemmidega, et seade Garmin PowerSwitch saaks kohandatavad väljundid sisse lülitada. Näiteks saad ühendada oma sõiduki süütelüliti juhtsisendi klemmiga, et tarvikud alati sõiduki käivitamisel automaatselt sisse lülitada. Juhtklemmid tuvastavad signaali vahemikus 3,3 V kuni 18 V. Väljundfunktsioone saab seadistada rakendusega Garmin PowerSwitch.

Ühenda sõiduki juhtallika juhtjuhe seadme Garmin PowerSwitch ühe juhtklemmiga.

Seadme ühendamine sõiduki toitega

Enne seadme ühendamist sõiduki toitega tuleb seadme +12V klemmilt hoiatustähis eemaldada.

Veendu alati, et kõik seadme elektriühendused on kindlalt kinni ega lödvene seadme töö ajal.

1 Ühenda kaasasoleva maandusjuhtme ① suur rõngasotsak sõiduki aku negatiivse klemmiga.

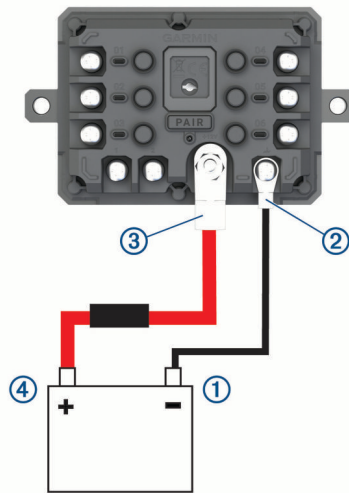

2 Ühenda kaasasoleva maandusjuhtme väike rõngasotsak seadme **GND** klemmiga ②.

3 Ühenda kaasasoleva 12 V juhtme väike rõngasotsak seadme **+12V** klemmiga ③.

4 Kinnita +12 V klemmi $\frac{3}{8}$ -tolline mutter maksimaalse pöördemomendiga 4,52 N·m (40 lbf-tolli).
Veendu, et mutrit ei jõuaks käsitsi lahti keerata.

TEATIS

Ära +12 V klemmi liiga tugevasti kinnita, et klemm kahjustada ei saaks.

5 Ühenda 12 V kaabli suur rõngasotsak ④ sõiduki aku plussklemmiga.

Navigatsiooniseadmega Garmin sidumine

Saad seadme Garmin PowerSwitch ühilduva navigatsiooniseadmega Garmin siduda.

1 Lülita seade Garmin PowerSwitch välja ja aseta ühilduv navigatsiooniseade Garmin sellest 1 m (3,3 jalga) kaugusele.

2 Ava ühilduvas navigatsiooniseadmes rakendus Garmin PowerSwitch.

3 Sidumise ja seadistamise lõpuleviimiseks järgi ekraanil kuvatavaid juhiseid.

Kuvatakse peamine rakenduse juhtpaneel. Pärast seadmete paaristamist loovad need automaatselt ühenduse, kui need on sisse lülitatud ja asuvad levialas.

Garmin PowerSwitch tehnilised andmed

Mõõtmed (S x L x K)	75 x 125 x 32 mm
Töötemperatuuri vahemik	-25° kuni 85 °C
Juhtmeta side sagedus	2.4 GHz +15 dBm juures
Toitesisend	12 kuni 16 V, kasutades komplekti kuuluvat sõiduki toitekaablit.
Max tarvikväljund	30 A
Max süsteemiväljund	100 A
Voolutarve, kui kõik väljundid on välja lülitatud	3 mA
Veekindluse tase	IEC 60529 IPX7 ¹

Tõrkeotsing

Minu seadme Garmin PowerSwitch ühendus katkeb

- Kontrolli, kas seadmel Garmin PowerSwitch on toiteühendus.
- Kontrolli, kas tehnoloogia Bluetooth on seotud navigatsiooniseadmes või nutitelefonis lubatud.
- Aseta navigatsiooniseade või nutitelefoni seadmele Garmin PowerSwitch lähemale.
- Kontrolli, kas sõiduki aku toide on vähemalt 12 V.
Kui toide on alla 11 V, lülitab seade Garmin PowerSwitch kõik väljundid automaatselt välja, et sõiduki akut säästa (*Minu tarvikutel puudub toiteühendus, lehekülg 63*).

Minu tarvikutel puudub toiteühendus

- Kontrolli, kas seadmel Garmin PowerSwitch on toiteühendus sõiduki akuga.
- Kontrolli, kas sõiduki aku toide on vähemalt 12 V.
Kui toide on alla 11 V, lülitub seade Garmin PowerSwitch kõik väljundid automaatselt välja, et sõiduki akut säästa. Väljundid lülituvad uuesti sisse, kui seade tuvastab üle 12 V toite.
- Veendu, et kõik seadme elektriühendused on kindlalt kinni ega lödvene sõiduki töö ajal.
- Veendu, et kõik ühendatud tarvikud tarbivad alla 30 A.
Kui mõni tarvik tarbib üle 30 A, lülitab seade selle väljundi automaatselt välja.
- Veendu, et süsteemi kogu koormus on alla 100 A.
Kui seade tuvastab üle 100 A süsteemi koormuse, lülitab see kõik väljundid automaatselt välja.
- Vaata kõik elektriühendused elektrilühise vältimiseks üle.

Juhtmevabad kaamerad

Seade võib esitada ühe või mitme ühendatud juhtmevaba kaamera (müüakse eraldi) videovooge.

¹ Seade võib olla kuni 30 minutit 1 meetri sügavuses vees. Lisateavet vt veebilehelt www.garmin.com/waterrating.

BC™ 50 kaamera sidumine navigatsiooniseadmega Garmin

Saad siduda BC™ 50 kaamera ühilduva Garmin navigatsiooniseadmega. Seadme ühilduvuse kohta saad lisateavet aadressilt garmin.com/backupcamera.

- 1 Installeerige navigatsiooniseadmesse kõige uuem tarkvara.
Ilma uusima tarkvarata ei pruugi seade BC™ 50 kaamera kasutamist toetada. Lisateavet seadme tarkvara uuendamise kohta leiad navigatsiooniseadme kasutusjuhendist.
 - 2 Vali  > **Kaamerad** > **Lisa uus kaamera**.
 - 3 Kaamera sidumise lõpetamiseks ja seadistamiseks järgi ekraanil kuvatavaid juhiseid.
- Pärast esmakordset kaameraga sidumise lõpetamist luuakse ühendus Garmin navigatsiooniseadmega automaatselt.

Tagurduskaamera

HOIATUS

Õigel kasutamisel aitab seade sinu ümber toimuvast paremat ülevaadet saada. Valesti kasutamisel võib ekraan segada su keskendumisvõimet, mille tagajärjeks võib olla tõsise kehavigastuse või surmaga lõppev õnnetus. Heida ekraanil olevale teabele üksnes kiire pilk. Jälgi alati enda ümber toimuvat ja ära vaata ekraani liiga kaua ega lase sel end segada. Kui oled ekraanile keskendunud, võivad jääda teel olevad takistused ja ohuallikad tähelepanuta.

Kui kaamera on ühilduva naviseadmega Garmin ühendatud, kuvatakse kaameravaade naviseadme sisselülitamisel automaatselt, kaamerat saab igal ajal ka käsitsi kuvada.

- Kui naviseade on ühendatud lülitatava toitega pessa (soovitav), käivitage sõiduk.
- Kui naviseade on ühendatud pideva toiteallikaga, lülitage naviseade sisse.
- Kaamera käsitsi kuvamiseks vali .
- Kaamera kuvamiseks või peitmiseks häälkäskluste abil ütle **Näita videot** või **Peida video**.

MÄRKUS. häälkäsklused ei ole saadaval kõigis naviseadmetes. Häälkäsklused võivad naviseadme mudelist sõltuvalt erineda. See funktsioon pole saadaval kõigis keeltes või tuleb naviseade mõne keele puhul täiendavalt seadistada. Lisateavet leiad oma naviseadme rakendusest OK, Garmin või naviseadme kasutusjuhendist.

Kuvatakse kaamera vaade. Kui kaamera tuvastab, et sõiduk liigub ettepoole, lõpetab kaamera automaatselt video saatmise ja naviseade naaseb tavapärasesse režiimi. Kaamera video lõppeb automaatselt 2 minuti ja 30 sekundi pärast, olenemata sellest, kas sõiduk on ettepoole liikunud või mitte.

Kaamerate vahetamine

Kui seadmesse edastavad pilti mitu kaamerat, saad kaameravaateid vahetada.





Kaameravaates vali suvand:

- Vali .
- Puuduta ekraani ja vali ekraani alumiselt osalt kaamera.

Ilmub kaamera videovoog.

Kaamera suuna muutmine

Sõidukis kaamera paigalduskohast sõltuvalt võib seadme video olla tagurpidi või peegelpildis. Video korrigeerimiseks võid videot horisontaalselt või vertikaalselt pöörata.

- 1 Kaameravaates vali suvand:
 - Vali  > **Kohanda video**.
 - Puuduta ekraani ja vali .
- 2 Vali pildi ümberpööramiseks  või selle pööramiseks .
- 3 Vali .

Andmehaldus

Seade on mälumahu suurendamiseks varustatud mälukaardipesaga.

MÄRKUS. seade ühildub operatsioonisüsteemiga Windows 7 ja hilisemate versioonidega ning Mac OS 10.7 ja hilisemate versioonidega.

Mälukaartidest

Mälukaarte saad osta elektroonikapoest või soetades eellaaditud ettevõtte Garmin kaarte (www.garmin.com). Mälukaartidele saab salvestada faile, nagu kaardid ja kohandatud huvipunktid.

Pardakaamera mälukaardi vormindamine

Pardakaamera mälukaarti tuleb vormindada FAT32 failisüsteemiga. Saad seadet kasutada mälukaardi selle failisüsteemi abil vormindamiseks.

Vorminda mälukaarti vähemalt kord iga kuue kuu järel, et pikendada mälukaardi kasutusaega. Kui uus mälukaart pole vormindatud FAT32 failisüsteemiga, tuleb seda teha.

MÄRKUS. kaardi vormindamisel kustutatakse kõik kaardile salvestatud andmed.

- 1 Vali  > **Galerii**.
- 2 Vali  > **Vorminda mälukaart**.

Mälukaardi paigaldamine kaartide ja andmete jaoks

Võid paigaldada mälukaardi, et seadmes oleks kaartide ja andmete salvestamiseks rohkem talletusruumi. Võid mälukaarte osta elektroonikapoest. Seade toetab 4 kuni 512 GB microSD-mälukaarte. Mälukaardid peavad kasutama FAT32-failisüsteemi vormingut.

- 1 Leia seadme kaartide ja andmete mälukaardipesa (*Seadme dēzl™ ülevaade, lehekülg 1*).
- 2 Sisesta mälukaart pesa.
- 3 Vajuta, kuni kuuled klõpsatust.

Seadme ühendamine arvutiga

Seadme saad arvutiga ühendada USB-kaabli abil.

- 1 Ühenda USB-kaabli väiksem ots seadme pesa.
- 2 Ühenda USB-kaabli suurem ots arvuti USB-pessa.
- 3 Seadmel dēzl vali **Toksa arvutiga ühendam..**

Seadme ekraanil kuvatakse arvutiga ühendatud seadme pilt.

Sõltuvalt arvuti opsüsteemist kuvatakse kaasaskantav seade, eemaldatav draiv või mäluseade.

Failide edastamine arvutist

- 1 Ühenda seade arvutiga (*Seadme ühendamise arvutiga, lehekülg 65*).
Sõltuvalt arvuti opsüsteemist kuvatakse kaasaskantav seade, eemaldatav draiv või mäluseade.
- 2 Ava arvutis failibrauser.
- 3 Valige fail.
- 4 Vali **Redigeeri > Kopeeri**.
- 5 Leia seadmes kaust.

MÄRKUS. eemaldatava draivi või mälu korral ei tohiks faile panna kausta Garmin.

- 6 Vali **Redigeeri > Kleebi**.

Täiendavate kaartide ostmine

- 1 Ava seadme tooteleht aadressil garmin.com.
- 2 Klõpsa sakil **Kaardid**.
- 3 Vajadusel vali manner ja kaardi tüüp.
- 4 Vali kaart.
- 5 Järgi ekraanil kuvatavaid juhiseid.

Lisavarustuse ostmine

- Lisatarvikute valik on saadaval internetis aadressil garmin.com või kohaliku Garmin edasimüüja poes.

